

D'INNAR

JAARGANG 51, SEIZOEN 2017



Hofdame
GlamZZ

PRINSES
GlitZZ

PRINS
VinZZ

We lopen d'n deur plat in 't Narregat!



GERWEN GOT
★ TALENT

ADJUDANT PENALTA, JEUGDPRINS JUVENTA EN JEUGDPRINSES DANZA

In deze tent barst het van het talent!



Hey
carnavals-
vierders

Welcome
to the
family.



FAMILY BREWERS SINCE 1719

Met trots voor u gebrouwen. Geen 18, geen alcohol.

Van dittem	3
Voorwoord redactie	3
Van d'n voorzitter	5
Prins VinZZ	6
Prinses GlitZZ	7
Hofdame GlamZZ	8
Proclamatie	9
Verklaring tips onthulling	9
Het laatste woord van Prins Teskavo	11
Heren en dames van ons clubke	12-13
Van d'n Burger	15
D'n Aftrap	15
Gratis pendelbus	15
Carnavalsprogramma 2017	19
Adjutant Penalta	22
Jeugdprins Juventa	22-23
Jeugdprinses Danza	23
Dansgarde en Showdans	25
Jeugdtraad en jeugdprogramma	26-27
Foto's seizoen 2016	30-31
Uit de Ouwe Doos: terug naar...	32-33
Gerwense Zwamavonden 2017	39
Keessie's Courant	40
Zondagavond: Gerwense Playbackavond	41
Schieten tegen de prins	43
Seniorencarnaval	45
Club 111	47
Onze website	49
Optocht en Optochtbal	51
Garderobeactie deelname Alpe d'HuZes	52
Verenigingsinfo	53
Ziekenbezoek	53
Foto's seizoen 2017	54-55
Muziekskes: 't Eenoodje	57
Muziekskes: Zsa Zsa Zsoe	57
Muziekskes: Gerwense Dorpsmuzikanten	57
Gerwus volkslied	57
33 jaar Gerwense Zwamavonden	58-59
Commissie uitgelicht: Dansgarde	60-61
Nog een keer Optochtbal	62
Organisatie	63

Beste lezer,

Tijdens onze eerste redactievergadering van dit seizoen hebben we uitgebreid teruggekeken op het prinsenbal dat toen nog maar een paar dagen achter ons lag. Het was een druk bezochte en supergezellige avond, waar volop werd gespeculeerd over wie de nieuwe prins(es) zou worden. Carnaval leeft in Gerwen, dat is wel duidelijk!

De verrassing was groot toen daar het gloednieuwe trio tevoorschijn kwam! De PKC heeft weer goed werk geleverd! Het is een skon stel en ze zullen gegarandeerd zorgen voor een spetterend carnavalsfeest in ons mooie Gerwen. Hun motto "*We lopen d'n deur plat in 't Narregat*" is natuurlijk de inspiratie voor de 51^e editie van *D'n Nar*, die u nu in handen heeft.

In deze krant vindt u, zoals u van ons gewend bent, lekker veel foto's. Een kennismaking met de prins, zijn prinses en hofdame mag natuurlijk niet ontbreken. En ook ons geweldige jeugdtrio stelt zich aan u voor. Zij laten u zien dat het "*in de tent barst van het talent.*"

Nieuw in *D'n Nar* is dit jaar de uitleg van de tips over de identiteit van de nieuwe prins. Deze tips hebben de gemoederen behoorlijk bezig gehouden de afgelopen maanden. Na het lezen van de uitleg wordt er vast het een en ander duidelijk!

Tot slot: carnaval in Gerwen is niet te realiseren zonder de steun van onze adverteerders en sponsors. Heel hartelijk bedankt! Ook een woord van dank aan alle vrijwilligers die er elk jaar weer op uit trekken om de advertenties voor in de carnavalskrant te verzamelen. Bedankt voor jullie hulp!

Wij hopen dat u geniet van het lezen van deze krant. We hebben 'm met veel plezier voor u gemaakt!

De redactie, Pieter, Rick, Piet, Sander & Femke
redactie@narre-kappen.nl



MEGA CARNAVALS STORE



WONEN | STOFFEN | FEEST

DORPSSTRAAT 63, HELMOND | METERIKSEWEG 66, HORST
BERN. LODERSTRAAT 37, TILBURG | DREEF 5, VELDHOVEN
BURG. VD LOOSTRAAT 2A, VENRAY

www.feestshopper.nl | www.greef.nl



Bekkers & Van den Elsen

autobedrijf

Uw partner in compleet auto-onderhoud

Gasthuisstraat 19
5708 HG Helmond/Stiphout
T (0492) 537 906
F (0492) 549 284

info@martienvandenelsen.nl
www.martienvandenelsen.nl

Uw partner in compleet
auto-onderhoud



VAN D'N VURZITTER

Beste carnavalsvrienden,

Op het moment dat ik dit stukje schrijf voor de nieuwe Nar van komend jaar zijn onze nieuwe kartrekkers voor komend carnavalsseizoen al bekend. Alle commissies draaien weer op volle toeren en proberen er ook dit jaar weer een geweldige happening van te maken voor jong en oud. Maar ondanks dat we al druk bezig zijn voor komend carnavalsseizoen, is het ook goed om nog eens terug te kijken op vorig jaar.

Ik durf te stellen dat we afgelopen jaar een geweldig jaar hebben gehad. Wat hebben we genoten van Jeugdprins Fireball, Jeugdprinses Magic en Hofdame Sensation. Ongelofelijk hoe ze afgelopen jaar de boel op stelten hebben gezet. Hiervoor bedankt namens iedereen!

Op zaterdag 19 november was het weer tijd voor een nieuw jeugdtrio. Dat ze over talent beschikken was zeker te zien in de talentenshow, waar ze als winnaars uit de bus kwamen. Jeugdprins Juventa, Jeugdprinses Danza en Adjudant Penalta gaan er dit jaar een geweldig feest van maken. Ik ben er zeker van dat dit gaat lukken, daar ze carnaval met de paplepel hebben binnen gekregen. Carnaval is namelijk voor de ouders van dit trio niet onbekend. Ze zijn allen bekend met carnaval als oud-Prins, oud-Prinses en oud-Jeugdprins. Veel succes dit jaar.

In een volle tent werd 's avonds afscheid genomen van Prins Teskavo en Adjudant Cafika. Dit duo heeft laten zien dat carnaval goed gaat, als je het op z'n Gerwens doet. Met zijn tweeën hebben ze er een geweldige carnaval van gemaakt. Gelukkig heeft Prins Teskavo toegezegd om ook dit jaar actief te blijven tijdens de carnaval als grootvorst van ons nieuwe trio van dit jaar.

Dit trio werd zoals bekend om elf minuten over elf 's avonds bekend gemaakt. Nadat enkele vreemde figuren de zaal hadden doorgelopen, werd de film opgestart als presentatie van onze nieuwe prins en gevolg. Wat was het geheim van dit nieuwe trio goed verborgen gehouden door de PKC en hoe groot was de verrassing toen het nieuwe trio op het podium stond! Wie had gedacht dat de burens van de Lieshoutseweg als Prins VinZZ, Prinses GlitZZ en Hofdame GlamZZ dit jaar als kartrekkers het carnaval voorgaan. Ze nodigen iedereen uit om dit jaar carnaval te vieren in Gerwen onder hun motto **We lopen d'n deur plat in Narregat!**

Dus mensen, loop gerust eens een keer *D'n Tent* op het Heuvelplein binnen om carnaval te vieren. Wij doen er alles aan om carnaval tot een geweldig feest te maken, maar kunnen niet zonder jullie. Dus kom eens kijken naar onze zwamavonden met geweldige artiesten of naar onze optocht, waarna het tot de late uurtjes gezellig is. Maar ook de zondagavond staat bol van talent van eigen bodem en omliggende dorpen.

Natuurlijk willen we de jeugd niet vergeten en we vragen daarom jeugd en ouders om de jeugdmiddagen te bezoeken. Onze tent staat altijd open.

Verder wil ik onze adverteerders, begunstigers en vrijwilligers bedanken voor hun steun. Zij maken het mogelijk om elk jaar een mooi carnavalsfeest te organiseren in Gerwen.

Ik hoop jullie allemaal dit jaar in onze tent te mogen begroeten om er samen een geweldig feest van te maken.

Alaaf,
Judith Verhagen



EVEN VOORSTELLEN...



Scan de QR-code en bekijk de video van de onthulling!



Prins VinZZ

Beste Narren en Narrinnen, afgelopen juli ben ik 40 geworden. Ik dacht het moet niet gekker worden dit jaar! Enkele dagen na mijn verjaardag, op een gewone werkdag ver van huis, word ik gebeld: "Hoi, met Esther Gevers. Ik wil jou wat vragen: wil jij de Prins van De Narre-Kappen worden?" Ik was redelijk onder de indruk van de vraag, maar had er wel meteen een goed gevoel bij. Natuurlijk heb ik wat bedenktijd gevraagd, want zoiets belangrijks overleg ik wel met mijn vrouw Kitty. Daarnaast wilde ik ook heel graag dat ze mijn carnavalsprinses zou worden. Na goed nadenken en overleg heb ik mijn goede gevoel uitgesproken: "Ja, ik doe het!". Het werd dus wél gekker... De volgende stap: "met wie wil ik graag de carnavalskar gaan trekken" was geen moeilijke, maar wel een belangrijke stap voor mij. Ik wilde Kitty graag als mijn prinses en onze buurvrouw Erika als hofdame. Gelukkig waren Kitty en Erika net zo enthousiast als ik. Zo is 't carnavalstrio geboren: Prins VinZZ, Prinses GlitZZ en Hofdame GlamZZ.

Nu ga ik een deurtje opendoen over Prins VinZZ. *Want wie is da nou eigenlijk die daor woont op de Lieshoutseweg 4a, waar vroeger da wit huiske stond?* Welnu, ik ben Vincent Engelen en ben geboren op 21 juli 1976 in Geldrop. Mijn jeugdjaren heb ik grotendeels in Nuenen gewoond, daarnaast ook nog even in Eindhoven, Geldrop en Beek en Donk. De Wettenaer, het SGN in Nuenen en het ROC in Eindhoven zijn voor mij wel de belangrijkste scholen geweest. In 1995 heb ik Kitty leren kennen, waarna we in 1998 samen zijn gaan wonen in het witte huisje van haar opa en oma Stoop. In 2010 hebben we onze intrek genomen in het nieuwe huis op onze oude vertrouwde plek. Op 4 mei 2005 heb ik mijn jawoord gegeven aan mijn 'prinses'. Samen hebben we drie lieve kinderen: Josephine (9), Hugo (8) en Lonneke (5).

Ik werk sinds 1998 in de bouw. Ik ben begonnen bij een aannemer en werk nu sinds een jaartje of 13 voor mezelf als deurenhanger onder de naam Engelen Timmerwerken. Wat doe ik graag: op vakantie gaan, mijn favoriete voetbalclub PSV volgen en natuurlijk al 't ander voetbal, uit eten gaan, hout halen, pokeren, koken... En natuurlijk carnaval vieren!

Carnaval vieren doe ik al sinds mijn jeugdjaren met veel plezier, eerst op school en tijdens kindercarnaval in het centrum van Nuenen. Daarna kwamen de tienertent en de cafés van Nuenen, Geldrop en Eindhoven. Vanaf dat we hier in Gerwen woenen, hebben we vele jaren genoten van de optochten van Gerwen, Nuenen, Lieshout en Zijtaart alwaar we nadien bleven plakken. Door onze kinderen, maar vooral door ons dansmarieke Josephine, vieren we de laatste jaren met plezier carnaval in ons Narregat. Van prinsenreceptie, optocht, kindermiddag tot de altijd gezellige playbackavond zijn we van de partij.

Ik, Prins VinZZ, heb er samen met mijn Prinses GlitZZ en Hofdame GlamZZ super veel zin in om er met alle Narren en Narrinnen, familie, vrienden, bekenden en vele carnavalsvierders een heel groot en spetterend carnavalsfeest van te maken. Daarom staat de deur van onze *Residentie D'n Tent* op het Heuvelplein in Gerwen ver open voor jullie allemaal tijdens carnaval. Voor iedereen geldt dus deze carnaval ons motto: "We lopen d'n deur plat in Narregat!"
Alaaaaaf, Prins VinZZ

Prinses GlitZZ

Er zullen Gerwenaren zijn die misschien denken: "Wie zijn die prins en prinses...?" Heel veel mensen kennen mij van school waar onze drie kinderen Josephine, Hugo en Lonneke netjes iedere dag naar toe gaan ;-), maar er zijn natuurlijk ook veel mensen die ons niet kennen... En dat terwijl mijn familie als sinds de jaren '20 van de vorige eeuw in Gerwen woont. Even voorstellen dus! Een stukje geschiedenis...

In 1978 ben ik geboren en we woonden de eerste vijf jaren van mijn leven in Gerwen. Op dezelfde plek als waar we nu ook wonen in een klein huisje achter het huis van mijn opa en oma Stoop aan de Lieshoutseweg 4a. Ik heb in Gerwen de twee kleuterklassen gedaan, op het oude schooltje aan de Akkerstraat en toen zijn we naar Lieshout verhuisd. Vanaf 1998 ben ik samen met Vincent terug naar Gerwen gekomen en zijn we gaan wonen in het oude huis van opa en oma. Zes dagen per week werken, uitgaan en carnaval vieren was wat we de eerste tien jaar gedaan hebben en de enige Gerwenaren die ik leerde kennen was via mijn werk als ambulante kapster. Ik croste rond tussen verschillende gemeentes en voorzag ook veel gezinnen in Gerwen van mooie kapsels, met rond de carnaval als hoogtepunt 'gekleurde gel' in de stekels... ;-)

Na hard werken kwam onze droom uit... een nieuw huis! Met de kinderen thuis wilde ik graag ook werk aan huis en zo zocht en vond ik een nieuwe uitdaging. We openden een bed and breakfast in 2011, *B&B 't Kamerven*, wat gezellig en heel leuk is om te doen! De mensen die ons bezoeken hebben allerlei redenen om hier in Gerwen te willen overnachten: fietsen, evenementen, familiebezoek, werk in de omgeving, enz. Dat brengt afwisseling en leuke verhalen met zich mee.

Naast werk vind ik het ook leuk en belangrijk om me in te zetten voor anderen. Toen de kinderen nog klein waren heb ik jaren als gastvrouw meegeholpen in Nuenen bij inloopochtend *Kiekeboe*, waar de kinderen fijn konden spelen en de papa's en mama's een praatje konden maken met een kop koffie erbij. Afgelopen jaar hoorde ik dat er veel vraag was naar hulp bij speeltuin *De Kievit* in Nuenen, dus ben ik een seizoen als vrijwilligster gaan helpen bij de speeltuin. Aangezien de kinderen het ook geweldig vonden, plak ik er komend jaar nog een seizoen aan vast.

Ik ben opgegroeid met het vieren van carnaval. Tijdens mijn jeugd in Roapersgat, later met vriendinnen naar *De Tent* in Dwersklippelgat en uiteindelijk met de kinderen naar de kindermiddag hier in het Narregat. Helemaal gezellig werd het toen Josephine ook nog ging dansen bij de Knappen van De Narre-Kappen!

En nu mogen we prins en prinses zijn van De Narre-Kappen! Een hele eer waar we ook niet over hebben hoeven nadenken en wat we meteen wilden doen. Mijn prins was in Friesland voor z'n werk en stuurde een app met de vraag: "Wil je mijn prinses zijn?" Hoe modern ;-). Helemaal fantastisch om dit samen te doen en mee te maken! "Maar... alleen wij twee?" was mijn vraag. "NEE!" was het antwoord van Vincent. "Ook Erika!" En dus gaan we deze carnaval met z'n drieën de BlitZZ maken als Prins VinZZ, Prinses GlitZZ & Hofdame GlamZZ!

Alaaaaaf, Prinses GlitZZ

Hofdame GlamZZ

Hoe het voor mij begon... Eind juli, net voor de bouwvak, kreeg ik een telefoontje van Hans van den Berk. Hij vroeg me of ik vrijuit kon praten. De gedachten gingen meteen naar de carnaval omdat ik een PKC-lid aan de lijn had. Ze zullen toch niet vragen of... Ik zit namelijk ook in de 'Raacommissie' en we beginnen al op 8 augustus met raden naar de nieuwe prins van Gerwen. En jawel: "De nieuwe hoogheden willen je er graag bij op het podium" vertelde Hans me. Na wat overleg met mijn Toon heb ik toegezegd. Hij weet namelijk wat het is. Hij is in 1999 prins van De Narre-Kappen geweest. Nu zouden we dus een andere carnaval krijgen dan we gewend zijn.

Vele vragen schieten door je hoofd. Hoe gaan we dat doen met onze dansmariekes? Hoe gaan we dit viereneenhalve maand geheim zien te houden? Etc. Maar toch heb ik het erg gemakkelijk gehad, want ik was gelukkig geen verdacht persoon. Ik heb vele raadsleden, Dames van de Raad en vele anderen mooi voor schut weten te zetten. Ze traptten er allemaal in. Elke donderdagavond bij ons aan de bar, tussen de 'Ouw Prinsen', werd er gespeculeerd over wie de nieuwe prins(es) zou gaan worden. Wat zaten ze er ver langs! Wat is dat heerlijk om een keer in dit complot te zitten. Wat een tijd. De voorpret was dus begonnen.

Mijn naam zal ten tijde van dit carnavalsjaar Hofdame GlamZZ zijn. In het echte leven heet ik Erika van Zeeland. Ik ben geboren in 1963 en groeide de eerste vijf jaren op in Lampengat (Eindhoven). Daarna ging ik met mijn ouders naar het Narregat (Gerwen). Op latere leeftijd kwam ik mijn Heikneuter Toon tegen in 't Heidorp (Mariahout) en verhuisden we samen naar Empeldonk (Erp). Daar werden onze eerste twee zonen geboren, Sjef en Hans. Na zes jaar zijn we terug gegaan naar het gezellige Narregat. Daar werd later onze derde zoon geboren: Tommie. Inmiddels zijn we 30 jaar getrouwd en wonen we al 24 jaar aan de Lieshoutseweg, naast Prins VinZZ en Prinses GlitZZ. We hebben samen huisnummer 4 maar zij hebben een 'A label'.

Na enkele jaren gewoond te hebben in het Narregat zijn we het verenigingsleven gaan opzoeken en we werden in 1996 lid van CV De Narre-Kappen. Drie jaar later werd Toon prins van Gerwen. We zijn nog steeds zeer actief betrokken bij de carnavalsvereniging. Na 11 jaar lid geweest te zijn van de jeugdcommissie stapte ik over naar begeleidster, 'moeder', van de dansmariekes. Inmiddels doe ik dat alweer voor het tiende seizoen. Door de jaren heen heb ik heel veel kleding gemaakt voor de carnavalsvereniging, onder andere voor de dansmariekes, Dames van de Raad, het jeugdtrio en de jeugdraad. Kortom: één van mijn hobby's is (carnavals)kleding maken. En de carnavalsperiode is een zeer gezellige tijd waar ik altijd weer naar uitkijk.

Verder ben ik ook bestuurslid van onze buurtvereniging *D'n Driehoek*. Binnen die vereniging hou ik de lottoresultaten en het kasboek bij. Ik organiseer de jaarlijkse barbecue en in december breng ik alle leden van de buurtvereniging een kerstgeschenkje. Ook verzorg ik een presentje voor buurtgenoten bij ziekte, geboorte, jubilea, etc. en ben ik medeorganisator van de nieuwjaarsborrel. Tot slot ben ik ook nog oppasmoeder en vele uren bezig als interieurverzorgster bij anderen.



Ik zal als Hofdame GlamZZ met carnaval naast Prinses GlitZZ en Prins VinZZ op het podium komen te staan. GlamZZ is afgeleid van glamour. GlitZZ van glitter. Dus laat het heel veel glitter en glamour zijn met carnaval. Dit carnavalsjaar zal zeker voor mij een geweldige belevenis gaan worden. Ik heb er heel veel zin in. Maar wel op blijven letten voor **Confetti!**

Verder willen we met z'n drieën dat iedereen een geweldig carnaval 2017 kan beleven. We kunnen dit natuurlijk niet alleen. Met onze zeer gezellige club is het altijd lachen geblazen. Je moet wel altijd op je hoede zijn! Ons jeugdtrio, de dansmariekes, de jeugdraad, onze raadsleden en dames zullen ons bijstaan met deze dagen en hopelijk nog veel meer carnavalsvrienden. Maar ook jullie zien we heel graag in onze residentie op het plein. Dus loop gewoon d'n deur plat in ons Narregat!

Alaaaaaaaaaaf, Hofdame GlamZZ

PROCLAMATIE

VERKLARING VAN DE TIPS IN ROND DE LINDE EN DE NUENENSE KRANT

- Ten elfde:** Dat net over de grens aan de Lieshoutseweg een groot carnavalsliefhebbend trio woont.
- Ten tiende:** Met ons jeugdtrio Juventa, Penalta en Danza erbij maken wij van een lange polonaise een grote feestpartij!
- Ten negende:** Onze Knappen van De Narre-Kappen oefenen zich al maanden suf, nu mogen ze dansen voor de prins, prinses en hun juf!
- Ten achtste:** Dat we de zieken niet zullen vergeten, maar met hen een bakske koffie gaan drinken en een kuukske eten.
- Ten zevende:** Met Prins VinZZ z'n deuren centraal, wordt d'n optocht 'n skon verhaal!
- Ten zesde:** Dat alle Gerwenaren, groot en klein, dit jaar met carnaval in de tent te vinden zijn!
- Ten vijfde:** Dat we samen met de Dames en de Raad ervoor zorgen dat niemand te vroeg de deur uit gaat.
- Ten vierde:** Dat men na het drinken van 't nodige gerstenat, nie de verkeerde voordeur vat!?
- Ten derde:** Met GlitZZ en GlamZZ aan z'n zij, hoort glitter en glamour er deze carnaval helemaal bij.
- Ten tweede:** Carnaval vieren doe je niet alleen dus maak schik met iedereen, als je na de carnaval moe en weinig thuis bent geweest, zijn wij tevreden en hebben jullie lekker gefeest!
- Ten eerste:** Dat onze leus geldt voor iedereen tot aan Gerwen-Stad:

- Tip 1:** 2, 3, 4, 10, 36, 40, 47, 48 zijn niet zomaar wa getallen. Dat zijn huisnummers waar Prins VinZZ gewoond heeft!
- Tip 2:** Oud en Nieuw.....
Eerst in het oude huis gewoond, nu in het nieuwe!
- Tip 3:** Aan tafel, 't eten is klaar!
Prins VinZZ kookt vrij regelmatig, en als 't klaar is roept hij...!
- Tip 4:** Patroon, sjabloon, metaal, stofzuiger, poetsdoek, fiets, potlood, ZZZZZ!
Dit zijn allemaal dingen die betrekking hebben op VinZZ, GlitZZ en GlamZZ in verband met werk en hobby.
- Tip 5:** Het getal 11 heeft een extra betekenis!
Prins VinZZ en Prinses GlitZZ zijn 11 jaar getrouwd.
- Tip 6:** Hij/zij is onlangs nog in het huwelijksbootje gestapt!
Jazeker! Prins VinZZ en Prinses GlitZZ zijn in het huwelijksbootje gestapt dat door de kinderen is gemaakt op de Kindervakantieweek.
- Tip 7:** Er is geregeld verwarring waar hij/zij woont!
Er is geregeld verwarring bij de postbezorger, gasten voor de B&B en marktplaatskopers tussen huisnummer 4 en 4A.
- Tip 8:** Hij/zij gaat graag van deur tot deur.
Dat heeft betrekking op het werk van Prins VinZZ en zijn werk als deurenhanger.
- Tip 9:** Ze lachen iedereen uit!
Kennen jullie de reclame van de Fiat Panda nog? Prinses GlitZZ heeft er ook een.
- Tip 10:** Een sleuteloverdracht is niet nieuw.
Prins VinZZ heeft vele nieuwe woningen opgeleverd aan de bewoners en werkt er nu nog dagelijks mee als deurenhanger.

We lopen d'n deur plat in 't Narregat!



ER KOMT EEN MOMENT
DAT JE ALLEEN
AAN...

DENKT



APS
personeelservices

...verrekkes veel sjefkes



Boas vs Sjekke

Wè loaten ut kloppe als oe duim

AaPeeEs Personeelsdinges zit al verrekkes lang in de familie en lupt al ver veur 1987 méé in de polonaise van sjefkes en sjefkinnes. Ut bête baske op d'n goeie plek is wa wij willen. Kiek vur onze letste sjefkes en sjefkinnes op weee-weee-weeepuntAaPeeEsPERSONEELpuntEnEl. Of lupt efkes binnen in Nuuen, Schijndel of Son . Gullie wit woar da is nie dan? Alaaf

www.apsperoneel.nl



St. Jans Veranda
ALUMINIUM & EIKENHOUT

Hoekstraat 22
5674 NP Nederwetten
tel. 06 - 34 604 804
martijn@stjansveranda.com
www.stjansveranda.com



Veranda
Overkapping
Carport
Aluminium kozijnen
Kunststof kozijnen
Zonwering
Screens
Montage



BOUWBEDRIJ SCHEPERS

WWW.BOUWBEDRIJSCHEPERS.NL

HET LAATSTE WOORD VAN...

PRINS TESKAVO



Beste Narren en Narrinnen. Het zit er weer op, carnaval 2016 is voor mij voorbij gevlogen. Samen met mijn Adjutant Cafika hebben wij een fantastische tijd gehad. De voorbereiding, de bekendmaking, de prinsenballen en recepties en natuurlijk de carnaval.

GEWELDIG. Dat is het eerste woord wat in me opkomt als ik terug denk aan

de afgelopen carnaval. Ik heb het erg leuk en eervol gevonden om als prins voorop te staan tijdens de carnaval en de tijd daarvoor. Voordat ik prins was heb ik natuurlijk ook wel carnaval gevierd, maar heb ik me nooit zo bezig gehouden met wat er voor nodig is om carnaval te kunnen vieren in Gerwen. Het afgelopen jaar en de afgelopen maanden heb ik daar wat meer zicht op gekregen. Geweldig hoe dat in Gerwen geregeld is. CV De Narre-Kappen, heel erg bedankt. Ook de manier waarop je als prins begeleid en gesteund wordt is Top!

Carnaval was voor mij een aaneenschakeling van hoogtepunten. Vanaf de bekendmaking (maar eigenlijk ook de voorbereiding al) tot aan het afscheid heb ik met volle teugen genoten. Ik wil iedereen bedanken die dit mee mogelijk gemaakt heeft. Te beginnen natuurlijk met mijn jongere collega Jeugdprins Fireball, Jeugd-

prinses Magic en Hofdame Sensation. Bedankt Willem, Lotte en Lieke, en de hele jeugdraad! Jullie hebben de boel mooi op stelten gezet. Maar ook de pareltjes van onze vereniging: de Knappen van De Narre-Kappen en hun leiding, heel erg bedankt. Wat was ik trots op jullie meiden, als we ergens binnentrekken zijn jullie het visitekaartje van onze vereniging. Daarnaast wil ik de PKC bedanken en de rest van de carnavalsvereniging voor deze onvergetelijke tijd.

Natuurlijk wil ik Adjutant Cafika (Gert) en Hannie en natuurlijk mijn vrouw Bertine niet vergeten te bedanken. Gert, Hannie en Bertine, super bedankt voor jullie steun en zeker jullie gezelligheid.

Nu kun je wel een hele mooie vereniging hebben met een geweldige tent. De allerbelangrijksten zijn toch de mensen die carnaval komen vieren in ons mooie Gerwen. Iedereen bedankt voor de geweldige carnaval!

Als laatste wil ik Prins VinZZ, Princes GlitZZ en Hofdame GlamZZ en Jeugdprins Juventa, Jeugdprinses Danza en Adjutant Penalta heel veel succes en plezier wensen de komende carnaval. Geniet ervan, want het is zo voorbij.

Met carnavaleske groet,
Ex-Prins Teskavo



DE RAAD VAN ELF & ONZE DAMES





Carla van Vroenhoven



Rick van de Sande



Piet Verhagen



Sandra Donkers



Sander Bontje



Mieke Oerlemans



Nick Bisseling



Pieter van Erp



Cindy van Rooij



Petrie Vemelffoort



Koen Gevers



Gert Ketelaars



Judith Verhagen



Theo Veldkamp



Johan de Louw



Johan van Vroenhoven



Hanny Ketelaars-Jansen



Mgr. Frenkenstraat 1a
5674 RV Gerwen
040 - 2835038

Alleen op afspraak

Interieurspuitelij
M. Jansen BV

Collse Heide 4
5674 VN Nuenen

T 040-283 75 72
F 040-283 92 06

E info@spuiterij-jansen.nl
I www.spuiterij-jansen.nl



- . Gespecialiseerd in lakafwerking
- . Elk gewenste kleur en elk gewenst effect wordt in onze spuiterij vakkundig aangebracht.
- . Wij werken onze producten altijd kwalitatief goed en visueel onberispelijk af.
- . Uitsluitend hoogwaardige kwaliteitslakken.
- . ISO 9002 gecertificeerd.

MEBRO
elektrotechniek bv

Voor al uw elektrotechnische werkzaamheden
met service en kwaliteit



Lid van
UNETO-VNI

MEBRO
installatietechniek

Voor al uw werkzaamheden op het gebied van
CV - gas - water - sanitair - zink

Spiegel 35 - 5674 CE - NUENEN
Telefoon 040-2832173 / Fax 040-2837009

**CARNAVALS
WINKEL
NUENEN**

WWW.CARNAVALSWINKELNUENEN.NL

**KWALITEITS
CARNAVALSKLEDING
EN ACCESSOIRES**

**PARK 9
NUENEN**

VEEL PLEZIER TIJDENS CARNAVAL 2017

**ANNE-MARIE PORS
ARCHITECT**

VAN D'N BURGER

Inmiddels is het Nuenense carnaval een uitlaatklep, en ik verkeer ook niet meer in onzekerheid of ik de sleutels van "mijn gemeente" niet beter op zak kan houden. De ervaring van de afgelopen vijf jaar met de carnavalsprinsen hebben mij vertrouwen gegeven in hun bestuur van de dorpen in carnavalstijd.

Maar af en toe is het goed eens stil te staan bij de betekenis en de oorsprong van de woorden die we gebruiken. De komende dagen gaan we weer genieten van carnaval, Carne Vale of Carrus Navalis. Carne Vale betekent letterlijk vaarwel aan het vlees en Carrus Navalis verwijst naar rondtrekkende groepen in een kar, wagen of schip.

Uit deze twee termen zou carnaval zijn ontstaan. Carne Vale was de naam voor de viering van de Vastenavond voorafgaande aan de Vastentijd. Gevast wordt er nauwelijks nog, maar de dagen voorafgaande aan deze periode worden in Nuenen, Gerwen en Nederwetten prima in ere gehouden.

Carrus Navalis was een uitbundig feest. Het was een driedaags feest in de oudheid en vond plaats in het laatste deel van februari. Het feest werd gehouden ter ere van de wijngoden Dionysus en Bacchus. De feestvierders zongen, dronken en dansten totdat ze er bij neervielen, maar gelet op ons alcoholmatigingsbeleid willen we dat zeker niet propageren. Er werden karren voortgetrokken met daarop de afbeeldingen van deze wijngoden. Carnavalszondag zien we hier traditiegetrouw een moderne versie van, tijdens de drukbezochte optocht hier in Nuenen.

Nu we onze kiel weer uit de mottenballen halen en ons klaarmaken voor dit prachtige feest is het goed te weten dat carnaval door de eeuwen heen betekenis heeft. De besturen van de carnavalsverenigingen en vele vrijwilligers, verenigd in commissies, de leden van onze carnavalskapellen doen hun best om het feest voor ons goed en gezellig te laten verlopen. Veel dank daarvoor!



Maarten Houben
Burgemeester Nuenen,
Gerwen en Nederwetten

Opening carnaval in Nuenen: D'n Aftrap!

Op carnavalszaterdag 25 februari zal tijdens *D'n Aftrap* het carnaval in Nuenen c.a. geopend worden met muziek en gezelligheid.

Diverse hofkapellen zullen tijdens deze happening een muzikaal optreden verzorgen en om 11:11 uur zal burgemeester Maarten Houben de sleutel van het dorp voor vier dagen overdragen aan de vijf hoogheden.

De organisatie van *D'n Aftrap* wordt verzorgd door de vijf carnavalsverenigingen in samenwerking met de Gemeente Nuenen.

Iedereen is van harte welkom in de **Tienertent** op het Van Goghplein in Nuenen. Aanvang 10:00 uur, einde 13:00 uur.

De **toegang** is natuurlijk **gratis** en ook dit jaar hebben we een **consumptieprijs van € 1,50!**

GRATIS PENDELBUS TIJDENS CARNAVAL!

Jazeker, u leest 't goed. Dankzij de gezamenlijke carnavalsverenigingen van Nuenen, Gerwen en Nederwetten en met financiële steun van Club 111 kunt u tijdens carnavalszaterdag, -zondag én -maandag eenvoudig, superveilig en GRATIS bij elkaar op visite!

Op deze wijze willen wij aan iedereen de mogelijkheid bieden om eens wat vaker bij elkaar het carnaval te beleven en willen de gezamenlijke verenigingen nogmaals benadrukken dat je carnaval MET ELKAAR en BIJ ELKAAR viert.

Het is de bedoeling dat op deze carnavalsdagen gedurende nagenoeg de gehele dag en avond de bus continu haar rondje zal rijden en daarmee minimaal één keer per uur zal stoppen in Nederwetten, Gerwen en Nuenen. Af en toe zal de chauffeur echter de verplichte rijpauze in acht moeten nemen.

De bus stopt op de volgende plaatsen: Park in Nuenen, *Residentie D'n Tent* in Gerwen en MFA in Nederwetten. Meer info volgt in de media, dus houd onze website www.narre-kappen.nl in de gaten voor het laatste nieuws hierover.

Alex

Installatiebedrijf

GAS - WATER - SANITAIR - VERWARMING - ZINKWERK

Willem Sengershof 12
5674 MR Nuenen
06-22740657

• Sloop werken • Grond werken • Container verhuur



Adres: Prinsenweier 9, Nuenen
Tel: +31 (040) 283 22 60 - Internet: www.Gebr-Beerens.nl

• Bouw bedrijf • Zand, grond en grind • Puin- en groenafval



Harrie van Deurzen

040-2835567

nuenense
zuivelhandel

040-2833402



PINO BEKS



Kamerplanten koopt u
bij Coppelmans!

Voor extra openingstijden kijk op coppelmans.nl

- Zeer scherpe planten prijzen
- Planten rechtstreeks van de veiling of kweker
- Altijd een Coppelmans bij u in de buurt
- Ons deskundig personeel geeft u graag advies

Coppelmans
TUINCENTRUM VOL GROENE IDEEEN

Automaterialen Nuenen

Alles voor uw auto

Opwettenseweg 109 B
5672 AE Nuenen

Tel. 040-2846982

Fax 040-2846983

ERBEE

KEUKENS

DE PINCKART 5 - 7
5674 CB NUENEN

TEL: 040 - 283 57 35

INFO@ERBEEKEUKENS.NL
WWW.ERBEEKEUKENS.NL

pedicure Anja Derks



van Kemenadelaan 21
5674 PP Gerwen

Ook voor
diabetische en
reumatische voet

06-22174443
040-2832068
anjaderks4@outlook.com

Voor vrijblijvende info voor uw voetbehandeling.
Provoet lid en KRP geregistreerd

TUINMEESTERS
WWW.FONSLINDERS.NL

Garage eeneind

APK - Reparatie - Onderhoud - Airco
Schade taxatie - Banden - Uitlaat

040-2839101

De Huufkes 5

5674 TL Nuenen

Garage-eeneind@hotmail.com

TV Video HiFi Telecom Elektro Multimedia Foto

EP:

ElectronicPartner

EP: PIET GRUIJTERS

DORPSSTRAAT 71

5708 GD HELMOND

Tel.: 0492-524832

Fax: 0492-553606

Autobedrijf Joop van den Heuvel.

Uw garagebedrijf voor een ouderwetse service en kwaliteit.

Twan van den Heuvel.

Eigenaar / Monteur

Geldropdijk 51-53.

5672 AB Nuenen.

Noord-Brabant Nederland.

Tel : 040-2832447.

E-mail : info@autobedrijfjoopvdheuvel.nl

Internet : www.autobedrijfjoopvdheuvel.nl

Gespecialiseerd in Volvo en Japanse auto's



WWW.HEIJLAUTOMOTIVE.NL

BEEK EN DONK • SCHIJNDEL • DEN BOSCH • UDEN • OSS



CAFE ZAAL DE KOEKOEK

VOOR AL UW BRUILOFTEN EN PARTIJEN

HET BESTE CAFE VAN GERWEN EN LIESHOUT

www.cafedekoekeok.nl

NATUURLIJK VIS!

Vis is vis. Niets is minder waar. Het is de kunst om verse vis precies aan te laten sluiten op de smaken, wensen en eisen van onze klanten. En dat betekent: creatief meedenken, slim inkopen, recepten bedenken en vooral: onze klanten nét even verder laten kijken dan de vertrouwde producten. Altijd even gezond. Even lekker. Even vers. Dat is Koelewijn. Natuurlijk vis! ALAAAAAF!

Voor meer info zie ons vernieuwde website vol recepten: koelewijnvis.nl en volg en like ons op facebook facebook.com/koelewijn-vis.



**ARTHUR
KOELEWIJN**

natuurlijk vis!



VAN LIESHOUT

interieur

Opwettenseweg 76 - 5672 AJ Nuenen

T 040 - 283 22 41 / F 040 - 283 92 49

- gordijnen
- raamdecoratie
- meubelstoffen
- tapijten
- linoleum
- vinyl



Mieke van den Broek

Mgr. Frenkenstraat 38

5674 RX Nuenen

Tel. 040-2835918 | 06-18029052

mieke.vandenbroek@onsnet.nu

Kleding te lang?

Rits stuk?

Naad los?

Of andere reparaties?

Uw kleding is in goede handen bij
Needle Work.

Bel gerust voor vrijblijvende informatie.

CARNAVAL 2017

VRIJDAG 24 FEBRUARI
Skôn Vrouwkes Bal
Aanvang 20.11 uur

ZATERDAG 25 FEBRUARI
Tiroler Party
Aanvang 17.00 uur

ZONDAG 26 FEBRUARI
D'n Optocht
"Een grote polonaise"

MAANDAG 27 FEBRUARI
Pulle Vulle
Traditioneel gezellig - Aanvang 14.11 uur

DINSDAG 28 FEBRUARI
Kindermiddag. Aanvang 14.11 uur
Goesting's Meé Bler avond. Aanvang 21.11 uur

Bekijk voor ons gehele programma
op de website of facebook.

Goesting
Park 61
5671 GC Nuenen
040 - 283 3133
info@goestingnuenen.nl
www.goestingnuenen.nl

goesting
restaurant - bar - terras

CARNAVAL IN ONSCAFÉ ONS DORP

**VRIJDAG
SKÔN
VROUWKES
AVOND**

**ZATERDAG
GEZELLIG
DORPSFEES**

**ZONDAG
D'N OPTOCHT
DWERS DÛR
ONS DORP**

**MAANDAG
EEN METER
SMAAKT
BETER**

**DINSDAG
DWEILEN
MET DE
KRAAN OPEN**



**ELKE AVOND CARNAVALESKE DJ IN ONS CAFÉ,
EN OPTREDENS VAN DIVERSE KAPELLE OP
ONS OVERDEKT DORPSPLEIN**

www.cafeonsdorp.nl

follow us [cafeonsdorp](https://www.facebook.com/cafeonsdorp)

CARNAVAL 2017

WANNEER?
24 feb tot 28 feb 2017

WAAR?
Cafe Schafrath
Park 35 Nuenen

MET WIE?
Met jullie en Vrouwe Jura en
haar hofdames Sana en Scripta

"HOE UT RECHT"



VRIJDAG

Op vrijdag middag vanaf
15.11 uur 'tsoe de Pulle Vulle
Party begint. (sjonge rön-
ge)
Skôn vrouwkes mer als
thema: "Braisende BRAZO
Babes".

ZATERDAG:

Lekker indrinken met een
biddag en muziek inclusief
11 min. "Rukkele" de
Kampelaters en live mu-
ziek door "Inflow" en Zan-
gor Keesle.

ZONDAG:

Lekker opwarmen met lek-
ke carnavalsmuziek op de
optocht.

MAANDAG:

Nog effe volhouden met
lekkere nieuwe en oude
carnavalsdeuntjes.

DINSDAG:

Echt de laatste dag, nog
effe swingen. Na 00.30 uur
een besloten afterparty.

**DE CATERING OP
HET TERRAS
WORDT VER-
ZORD DOOR**

Florentius Catering uit
Nuenen

Café De Stam



**RESIDENTIE
CV DE STEMKES**

Gerwenseweg 38 Gerwen
040-2836271/06-53965925

PROGRAMMA 2017



Prins VinZZ, Prinses GlitZZ en Hofdame GlamZZ



Jeugdprins Juventa
Jeugdprinses Danza & Adjudant Penalta

17 februari	1 ^e Zwamavond	20:11 uur
18 februari	Seniorenmiddag	13:11 uur
18 februari	2 ^e Zwamavond	20:11 uur
19 februari	Prinsenreceptie	13:11 uur
23 februari	Ziekenbezoek	's avonds
24 februari	Schoolcarnaval	13:11 uur
24 februari	3 ^e Zwamavond	20:11 uur
25 februari	D'n Aftrap en sleuteluitreiking	10:00 uur
25 februari	Optocht	14:11 uur
aansluitend:	Optochtbal met De Medlies!	
26 februari	Carnavalsmis	11:00 uur
26 februari	Jeugdmiddag	15:11 uur
26 februari	Gerwense Playbackavond	20:11 uur
27 februari	Brunch	11:30 uur
	<i>De middag na de brunch is onze Residentie gesloten.</i>	
28 februari	Jeugdmiddag	14:11 uur
28 februari	Sluitingsbal	20:11 uur

OPTOCHT & BAL

Op zaterdagmiddag 25 februari zal om 14.11 uur de bonte stoet door het Narregat trekken. Na de optocht is de prijsuitreiking in onze Residentie D'n Tent tijdens ons grandioze en keigezellige Optochtbal. De feestgroep **De Medlies** staan garant voor een avond meezingen en swingen waarbij het onmogelijk zal zijn om stil te blijven staan. En kom op je best verkleed als groep of individueel en win een mooie prijs!

We zorgen dat er een lekker hapje te eten verkrijgbaar zal zijn voor een lage prijs. Dus reserveer dit knalfeest alvast als topavond in je agenda!

GERWENSE PLAYBACKAVOND

Zondagavond 26 februari staat iedereen klaar in onze residentie voor de enige echte Gerwense playbackavond. Wil je playbaken? Wil je live zingen? Wil je muziek? Alles kan én mag op deze feestavond. Rasartiest **Keessie B.** omlijst het geheel met een waanzinnig leuk programma!

Zwamavonden 17, 18 EN 24 FEB

Spectaculaire en gezellige kletsavonden vol humor met de bekende kletsers Ad Vermeulen, Alex Wintermans, Jasper van Gerwen en Erik Mulder.

Daarnaast kunt u genieten van de dansmariekes, showdans, muziek, blaaskapellen, de Gouwe Ouwe, Duo Vreemd en nog veel meer! Kaarten à € 11 zijn verkrijgbaar bij de bekende voorverkoopadressen in Gerwen: Cafeteria Heuvelplein en Tuindersbedrijf André van Rooij.

RECEPTIE

Op zondag 19 februari heeft u de gelegenheid om Prins VinZZ, Prinses GlitZZ en Hofdame GlamZZ en ons jeugdtrio Jeugdprins Juventa, Jeugdprinses Danza & Adjudant Penalta te feliciteren.

D'N AFTRAP

Tijdens D'n Aftrap zal het carnaval in Nuenen c.a. geopend worden, alles muzikaal sfeervol omlijst. Diverse hofkapellen zullen tijdens deze happening een muzikaal optreden verzorgen en om 11.11 uur is de sleuteloverdracht. Iedereen is van harte welkom in de Tienertent in Nuenen. De toegang is gratis!

BRUNCH HEEL GERWEN SMULT

Op carnavalsmaandag 27 februari is iedereen vanaf 11:30 uur welkom op de carnavalsbrunch. Kaarten voor dit overheerlijke evenement zijn verkrijgbaar in D'n Tent aan de bar of kassa. Prijzen: € 10 voor niet-leden, € 7,50 voor leden, kinderen t/m 12 jaar betalen €2,50.

GRATIS PENDELBUS TIJDENS CARNAVAL!

Dankzij de gezamenlijke carnavalsverenigingen van Nuenen, Gerwen en Nederwetten en Club 111 kunt u op de carnavalszaterdag, -zondag én -maandag GRATIS bij elkaar op visite! Halteplaatsen: het Park in Nuenen, Residentie D'n Tent in Gerwen en de MFA in Nederwetten. Zie onze website voor de tijden en het laatste nieuws over de pendelbus.

VAN GASTEL & NEUNENS

ACCOUNTANTS EN BELASTINGADVISEURS

Weverstraat 52, 5671 BD Nuenen
 Postbus 110, 5670 AC Nuenen
 t: 040 2832612 f: 040 2832743

VISUAL FOCUS

fotografie | video | webdesign

Rob Weyers
 06-37477815
 rob@visualfocus.nl
 www.visualfocus.nl



fotograaf van prins VinZZ, Prinses GlitZZ en hofdame GlamZZ

Restaurant **DE 3 GEBROEDERS**

Heuvel 1 - Gerwen - Tel: 040 - 290 66 44

Wij zijn er even tussenuit...
 Iedereen een fijne carnaval!

gesloten van 24 februari t/m 6 maart

www.de3gebroeders.nl CATERINGINNUNENEN.NL

LUNCH BORREL HIGHTEA HIGHWINE HIGHBEER CATERING TRAITEUR WORKSHOPS DINER

A Jansen bv



Beton



Grondwerk



Recycling



Sloopwerk



Legioblock®



Transport & Verhuur

www.ajansenbv.com

info@ajansenbv.com



banbouw

constructief

FABRIEKSWINKEL BodyBrand TEN CATE · TWEKA



BodyBrand, Boordseweg 1b, 5671 AP Nuenen, tel.: 040-2835905

ma 13.00 - 18.00 di 09.30 - 18.00 wo 09.30 - 18.00 do 09.30 - 18.00 vr 09.30 - 20.00 za 09.30 - 17.00

FABRIEKSWINKEL
 BodyBrand
 TEN CATE · TWEKA



ook voor bruiloften, verjaardagen,
 vergaderingen etc.

Parkstraat 3 tel 0402838777
 5671 GD Nuenen 0612699691

wij zijn 7 dagen per week geopend

D&J

WORKWEAR +
 PREMIUM GIFTS

Dick Wijnhoven

De Huufkes 104 • 5674 TM Nuenen
 Tel. 040-7878304 • Mobiel 06-55370578
www.dj-print.nl • info@dj-print.nl

HEESBEEN

attractieverhuur



Eindhoven - Utrecht

www.heesbeen.nl

Voor een veilig gevoel
Een alarmsysteem van
A2B Security



A2B Security

Detecteert en alarmeert

24 uur per dag
7 dagen per week

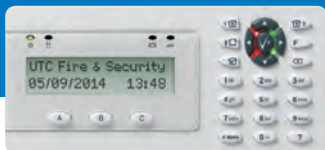

€ 999,-*

*incl. BTW en inclusief montage



Waarom een
alarmsysteem van
A2B Security?

- Esthetisch en effectief
- Stabiel systeem
- Snelle en eenvoudige installatie
- Uitbreidbaar en op maat naar uw wensen

Waarom A2B Security?

- Gegarandeerd 24/7 service
- Professionele installatie
- Materialen van hoge kwaliteit
- Gecertificeerd op het gebied van beveiliging

Voor meer informatie:

A2B Security: www.a2bsecurity.nl
Tel. 0492-792494 info@a2bsecurity.nl

GS STAALWERKEN
GERWEN B.V.



GS Staalwerken Gerwen BV
Kerkakkers 15 5674 RP

Tel ++31 (0)40 2831926
Fax ++31 (0)40 2835099

Internet: www.gsstaalwerken-gerwen.nl
e.mail: info@gsstaalwerken-gerwen.nl



**JEUGDPRINS JUVENTA
JEUGDPRINSES DANZA
ADJUDANT PENALTA**

In deze tent barst het van h

Na afscheid te hebben genomen van Jeugdprins Fireball, Jeugdprinses Magic en Hofdame Sensation hebben we op spectaculaire wijze het nieuwe jeugdtrio van 2017 gepresenteerd aan het publiek. Het thema voor jeugdcarneval 2017 zal zijn 'Gerwen Got Talent'. De tent werd omgetoverd tot een echt auditiepodium. Op het grote podium lieten een vijftal groepjes hun talent zien. De strenge doch rechtvaardige jury besliste uiteindelijk wie de winnaars waren van deze talentenshow. Na deze uitslag werd duidelijk dat Jeugdprins Juventa, Jeugdprinses Danza en Adjudant Penalta het jeugdtrio zullen vormen voor carnaval 2017.

Komende carnaval zal de residentie tijdens de jeugdmiddagen omgetoverd worden tot een heus podium voor heel veel verschillende talenten. Onder het motto *in deze tent barst het van het talent* zullen zij komend jaar de carnaval voor de jeugd gaan aanvoeren. Wij stellen ze graag even aan jullie voor:

ADJUDANT PENALTA

Ik ben Adjudant Penalta. In het echt heet ik Jelle van Rooij. Ik ben 12 jaar en woon samen met mijn vader André, moeder Cindy, broer Martijn en zusje Eline aan het Alvershool. Mijn hobby's zijn voetballen en Jong Nederland. Ik ga tijdens carnaval als Adjudant Penalta door het leven omdat ik in mijn voetbalteam altijd de penalty's moet nemen. Mijn vader is in 2004 prins geweest (Prins Violus) en mijn moeder was in 2015 de eerste prinses (Prinses La Quinta). Ik heb superveel zin in de carnaval en ik ben benieuwd wat voor een talent er naar de tent in Gerwen komt. Samen met Jeugdprins Juventa en Prinses Danza gaan we er een sköne carnaval van maken.

et talent!



JEUGDPRINS JUVENTA

Ik ben Jeugdprins Juventa. In het echt heet ik Tijds der Kinderen. Ik woon aan de Willem Schutslaan 7 samen met mijn vader Twan, mijn moeder Paulien en mijn zus Maud. Mijn hobby is voetbal. Ik ben niet de eerste prins in onze familie, want mijn vader was in 2012 prins van Gerwen, mijn oom Casper in 2007 en mijn oom John was jeugdprins in 1985.

Samen met Jeugdprinses Danza, Adjudant Penalta en de jeugdraad van elf gaan we er een super leuke carnaval van maken want "in onze tent barst het van het talent!"

JEUGDPRINSES DANZA

Ik ben Prinses Danza, 12 jaar oud en in het echt heet ik Lisa van Hout. Ik woon samen met mijn vader John, Moeder Mariëlla en zusje Lily op het Laar in Gerwen. Mijn hobby's zijn dansen, Jong Nederland en afspreken met vriendinnen.

Mijn hele familie is al eens ooit prins of prinses geweest. Mijn opa en oma waren prins en prinses in Gerwen in 1976 en mijn tante Jacqueline was toen jeugdprinses. Mijn vader is in 1980 Jeugdprins John de 1^e geweest en in 1984 was mijn andere tante Carolien jeugdprinses. Ik vind het superleuk dat ik nu Jeugdprinses mag zijn. Ik heb er keiveel zin in en wil er samen met Jeugdprins Juventa en Adjudant Penalta een knalfeest van gaan maken.

sanders

parket



- laminaat
- parket
- schuren
- onderhoud
- showroom op afspraak

Laar 1
5674 RC Nuenen
Tel./Fax. (040) 254 94 20
www.sandersparket.com
info@sandersparket.com

Gespecialiseerd in traditionele parketvloeren



Stefan Donkers Metselwerken

Tel: 06 50 63 47 10

Nieuwbouw, verbouw, renovatie en onderhoud

Kraanvogelhof 21 Nuenen
stefan@donkersmetselwerken.nl





het Kamerven
logeren met ontbijt

Familie Engelen
Lieshoutseweg 4a
5674 RL Gerwen
Telefoon: 040 2832781

Internet: www.hetkamerven.nl
E-mail: info@hetkamerven.nl



HOVENIERSBEDRIJF TON BOUMAN

**Al sinds 1987 onderhoudt en ontwerpt
Hoveniersbedrijf Ton Bouman tal van
tuinen voor bedrijven en particulieren in
de regio van Eindhoven!**

TUINONTWERP • TUINAANLEG • TUINONDERHOUD

Hoveniersbedrijf Ton Bouman
Stad van Gerwen 3a, 5674 PH Nuenen • Tel. 06 - 516 085 36
info@tonbouman.nl • www.tonbouman.nl

www.tritonwp.eu



TRITON
EUROPE BV

Revolutionizing waterproofing

www.flinsol.eu



INNOVATION THROUGH TECHNOLOGY



WILTIN
MACHINAAL TIMMERBEDRIJF

- Alle voorkomende timmerwerken
 - Kozijnen
 - Ramen en Deuren
 - Trappen
 - Dakkapellen

☎ Tel: 040 - 284 28 25
 ☎ Fax: 040 - 284 45 28
 ✉ info@timmerbedrijfwiltin.nl
 🌐 www.timmerbedrijfwiltin.nl

VEHANU

Verwarming en onderhoud

06 - 48 27 37 18



Sonseweg 5 - Lieshout



Frank Smeulders

telefoon: (040) 283 13 06 www.ttbsmeulders.nl



smeulders



tuintechnisch bureau

DANSGARDE & SHOWDANS



Dansgarde 'De Knappen van de Narre-Kappen'

Roos de Vries, Imke van Vroenhoven, Isolde Bontje, Eline van Rooij, Iris de Louw, Kee de Vries, Josephine Engelen, Maud de Laat, Maartje Bastiaansen (*inzet*), Marly Donkers

leiding: Erika van Zeeland, José Engelen, Sylvia van Lierop, Mayke van Engelen, Iris de Louw



Showdans

Mayke van Engelen, Iris de Louw, Meike Wouters, Lieke Bastiaansen, Lotte Bastiaansen

GERWEN GOT TALENT



Amy de Laat



Femke Kurver

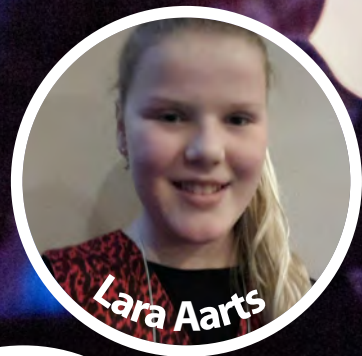

Lara Aarts



Mathijs Luimes



Koen Polman



Mathijs Langenhuijsen

JEUGDRAAD

JEUGDPROGRAMMA

Zondag 19 februari 13.11 uur

Prinsenreceptie

Zaterdag 25 februari 14.11 uur

Optocht met aansluitend Optochtbal

Kom in je mooiste en leukste carnavalspakje en wie weet win jij de prijs van de best verklede bezoeker! We hebben twee prijzen, één prijs voor de categorie 'individueel' (max. twee personen) en voor de categorie 'groepen'.

Zondag 26 februari 15.11 uur

Speel- & muziekplezier

Dinsdag 28 februari 14.11 uur

Veel spel en spektakel!

Met natuurlijk het superglibberige afscheidsspektakel van onze hoogheden! Alle kinderen doen mee! Jij komt toch ook?





Keukens

Badmeubels

Schuifdeuren

Balies

Kantoor- & winkelinrichting

Designmeubels

Meubelkunst



AAVI
MEUBEL- &
INTERIEURBOUW

Haverkamp 5

5674 PC Nuenen

Tel: (040) 286 82 38

Mob: 06-51 60 15 47

www.aavi.nl

Info@aavi.nl



Electrotechniek P. DE BLOEME

**Wout van de Waterlaan 4
5674 XP Gerwen |
06 - 46 73 01 69**



VERHUUR EN VERKOOP

Foliehekken | Stage Barriers | Dranghekken | Opzethekken
Overdekte toegangsluizen | Bar Barriers | Foldtables

sterk in hekwerk



Spegelt 40
5674 CD Nuenen
Postbus 303
5670 AH Nuenen

T +31 (0)40 291 34 75
E info@freyja.nl
I www.freyja.nl

Nieuwe tuin?
www.hetrullen.nl



HET RULLEN
Tuinen met identiteit



Keuze uit 100 occasions

Autobedrijf Tonnie van der Heijden B.V.
Gerwenseweg 24 • 5674 SG Gerwen • Tel. 040 - 299 00 99

th AUTOBEDRIJF
Tonnie van der Heijden bv

www.beterrijden.nl



Gebr. v.d. Berk

- Wegenbouw, (sier)bestrating
- Grond- en rioleringswerkzaamheden
- Cultuurtechnische werken

Huikert 17 Gerwen
Tel: (040) 283 7008

Computers
Hardware/Software
Netwerkbeheer



IT-CON.NL
it consultancy nederland

Paul Strijbos
Boord 23
5674 NB, Nuenen
T: 040-2840636
M: 06-34129235
www.it-con.nl
info@it-con.nl

Wij wensen iedereen een geweldige Carnaval

Tijdens de Carnaval geniet u ook bij CV De Narre-Kappen van de "Juiste koffiebeleving van Caffè Valente"



*Wilt u thuis ook genieten van de producten van Caffè Valente?
Neem dan contact op met
Francien Bisseling 06-30730259*

Caffè Valente
Den Binnen 3
5674 TW NUENEN
Telefoon: 040-2840066
www.caffevalente.com





FOTO'S SEIZOEN 2016



FOTO'S SEIZOEN 2016

Terug naar...

Elk jaar duikt de redactie van *D'n Nar* in de archieven van de carnavalsvereniging om te zoeken naar een leuk item om deze column mee te vullen. Dit jaar gaf het jeugdtrio de aanleiding om eens te gaan zoeken naar de achtergrond van de jeugdhoocheden. Na diepgravend onderzoek bleek dat zij het prinsenschap met de paplepel hebben ingekregen. Genoeg reden voor de redactie om hier verder op in te gaan.

Jeugdprins Juventa, Tijs der Kinderen, is de zoon van Prins Metal (Twan der Kinderen). Samen met zijn Adjudant Road (Anton Donkers) was hij kartrekker van het Gerwense carnaval in 2012. Twan was tevens jeugdadjutant in 1986. Ook de beide ooms van Jeugdprins Juventa hebben de scepter gezwaaid over het Narregat. Zo was het John der Kinderen als Jeugdprins John II in 1985 en Casper Mol als Prins Talpa in 2007. Opa en oma Toon en Toos der Kinderen lieten ook van zich horen. In 1993 werden zij door de Ambtenaar van de Boerenstand in de onecht verbonden als Boerenbruidspaar.

Prins Metal en Adjudant Road



Jeugdprins Juventa



Jeugdadjutant Twan der Kinderen (links)



Toon en Toos der Kinderen als Boerenbruidspaar

Prins Talpa



Jeugdprins John II der Kinderen

Adjudant Penalta



Prins Violus



Jeugdadjutant Penalta heeft het echt van zijn ouders meegekregen. Het begon met zijn vader André die in 2004 als Prins Violus, bijgestaan door Adjudant Cornuta (Pieter van Erp), Gerwen voorging in het carnavalsgedruis. 11 jaar later werd zijn moeder Cindy bekend gemaakt als de eerste prinses van 't Narregat: Prinses La Quinta samen met haar drie adjudanten: Primero (Alex Gevers), Secundo (Twan van Erp) en Tercera (André van Rooij).



Prinses La Quinta met haar adjudanten

Jeugdprinses Danza



Jeugdprins John d'n Urste



Prins Wim d'n Urste,
Prinses Mien en Adjudant Rein

De hoofdrol in deze rubriek is toch wel weggelegd voor Jeugdprinses Danza, beter bekend als Lisa van Hout. Alle leden van haar familie van vaders kant hebben een functie als hoogheid bekleed bij CV De Narre-Kappen. Lisa is namelijk de zesde hoogheid uit de familie Van Hout.

Het startte allemaal in 1976 toen haar opa Wim van Hout als Prins Wim d'n Urste de 12^e Prins van het Narregat was, samen met oma Mien als prinses en Rein Kersten als adjudant. Maar ook tante Jacqueline van Hout vervulde een belangrijke taak in dit jaar. Zij was de eerste jeugdprinses die de familie Van Hout leverde. Samen met Jeugdprins Bennie de Louw en Adjudant Frankie Aarts vormden zij het jeugdtrio.

Een primeur dat jaar was de eerste Boerenbruiloft in Gerwen. Enkel in Beek en Donk werd zo iets al georganiseerd, dus het was uniek in de regio. De KPJ en De Narre-Kappen verzorgden de organisatie van een evenement dat in de volgende jaren zeer hoog stond aangeschreven. Natuurlijk was het ook de KPJ die het eerste Bruidspaar leverde, in de personen van Martien Smits en Francien Wijffelaars.



Jeugdprinses
Jacqueline van Hout



Vier jaar later was vader John van Hout aan de beurt om in het Gerwense carnavalsgedruis te springen. Als Jeugdprins John d'n Urste vierde hij samen met Prinses Marja Verhagen en Adjudant Joop Wouters het carnaval in 1980. Bij het 'groot' ging Prins Theo I (Theo Knoops) samen met Prinses Willy Knoops en Adjudant Frans Bunthof voor in de polonaise.

Wederom vier jaar later, in 1984 dus, valt tante Carolien in de prijzen! Als Jeugdprinses Carolien is zij de vijfde van de familie die de scepter zwaait over het Narregat. Dit doet zij samen met Jeugdprins Roland I (Roland Wouters) en Adjudant Tanco van de Laar. Hennie en Joke Biemans worden als prinsensetel bijgestaan door Adjudant Noud Leenders.

Na een hele lange periode van 32 jaar is het nu Lisa van Hout die als Prinses Danza samen met haar Prins Juventa en Adjudant Penalta de jeugd voorgaat.



Jeugdprinses Carolien van Hout

J. AARTS b.v.

grondverzet en transportbedrijf

Alvershool 2
5674 RN Gerwen
040 - 283 17 08
06 - 547 985 05

duurzame sloopwerken
asbestsanering
grondwerk
bodemsanering
wegenbouw
zakelijk en particulier

info@aartsgrondverzet.nl
www.aartsgrondverzet.nl



Paul van den Broek

Tegels & Tegelwerken

Breng ook eens een bezoek
aan onze SHOWROOM

Moorvensedijk 2a
040 283 6727
Nuenen

JAN van de LANGENBERG



VERBOUW en NIEUWBOUW

Van Lieshoutgaarde 1a Nuenen

mobiel 06 - 30 58 72 40

Fratelli

Italiaanse Delicatessen

Vincent van Goghstraat 11 - Nuenen
040-283 1771
www.ifratelli.nl



JVD SOUND

Audio&Light Rental

info@jvdsound.nl www.jvdsound.nl

MAAS MAKELAARS, VOOR EEN NUCHTERE KIJK OP UW WONING!



MAAS

SINDS 1929

MAKELAARS

POWERED BY CASPER MOL



Boschdijk 272, 5612 HJ Eindhoven

T 040 - 244 54 55

E info@maasmakelaars.nl

W www.maasmakelaars.nl

een garantie voor een optimale beurspresentatie



Van den Oever Expo Groep is al meer dan een halve eeuw een begrip in de wereld van beurzen en standbouw. We hebben in die tijd een grote expertise opgebouwd. Die garandeert u als klant een beursstand die voor honderd procent voldoet aan uw marketingstrategie. Standbouw gebeurt bij ons niet alleen binnen de grenzen van Nederland: door ons internationale netwerk weten wij hoe standbouw werkt, of het in Duitsland is of in China. En we nemen u alle zorg over uw beursstand uit handen: we adviseren, denken mee, verzorgen het ontwerp van de beursstand en voeren de standbouw zelf uit. Ook kunnen we voor de standhouders de verdere invulling van hun stand verzorgen, zoals meubels, verlichting en graphics. Natuurlijk regelen we alles rondom ontwerp en bouw, inclusief vervoer door onze eigen transportafdeling.



De Huufkes 35, 5674 TL Nuenen (NL) | T 040 2836144 | F 040 2836625

I www.vandenoever.nl | E info@vandenoever.nl

VAN DEN OEVER  **EXPO GROEP**



**Petersen
Dakservice**

06 53 85 55 81

**PETERSEN EN SOLARSHINE,
EEN VERTROUWDE COMBINATIE!**



SolarShine
ZONNE-ENERGIE

www.solarshine.eu



Westphal Johansen advocaten

Rechtsgebieden

- Aansprakelijkheid en verzekeringen
- Contracten
- Huur
- Faillissementen en schuldsaneringen
- Personeel en arbeid
- Ondernemingen en bestuurders

Contactgegevens

Westphal Johansen advocaten
Laar 1B
5674 RC Nuenen

Tel: 040 - 248 15 76
Fax: 040 - 248 15 79

info@wjadvocaten.nl



A2B Security

- alarmsystemen
- camerasystemen
- toegangscontrole
- brandmeldinstallaties
- meldkameraansluiting
- onderhoudscontracten
- 24/7 storingsdienst

Tel: 0492-792494 - www.a2bsecurity.nl
Lagedijk 29 - 5705 BX Helmond



JVD SOUND

Audio&Light Rental

info@jvdsound.nl www.jvdsound.nl



www.le-jardin.nl

ONTWERPBUREAU VOOR TUINEN

Ruurd van Heijst

Dirk-Jan Spierings

RUITERWEG 1
- 5674 XA - NUENEN -
TEL: 06 133 057 27

MAASBOUW BV

Sellesakker 2 5674 WE Nuenen
Tel. (040) 283 8212

Leon Vorstenbosch
Ton van Mook

FLASHBACK GERWEN LIVE

2016

EVI SCHUTS- VENICE ROMBOUITS- DE BLITZ- PUNT & L- DANSADO & DE FEESTNEGER



THANKS ALL &
SEE YOU NEXT TIME

De Verhuurspecialist **com**

Verhuur van alle feestbenodigdheden

**OOK TIJDENS CARNAVAL
STAAN WIJ GEWOON VOOR U KLAAR!**

collse heide 58 | nuenen | 040-2839366

www.deverhuurspecialist.com

info@deverhuurspecialist.com

**tafels | stoelen | tenten | tapinstallaties | koeling | verwarming
glaswerk | servies | bestek**

CV De Narre-Kappen

presenteert

de Gerwense

2017

Zwamavonden

Gezellige avonden vol
humor en **show**

vrijdag 17 februari

zaterdag 18 februari

vrijdag 24 februari

Tonpraoters

Ad Vermeulen

Alex Wintermans

Jasper van Gerwen

Erik Mulder

Amusement

Top acts o.a. Duo Vreemd

Gouwe Ouwe

I'Musicall

Dans

Dansmariekes

Showdans

Muziek

Eenoodje

Zsa Zsa Zsoe

De "Narre-Kappen Tentband"

Wees er snel bij!

Kaartverkoop

Voorverkoop woensdag 11 januari

Vrije verkoop vanaf donderdag 12 januari bij

Cafetaria Heuvelplein en

Tuindersbedrijf André van Rooij

Keessie's Courant

* Speciale editie * Niet in de winkel te koop * Jaargang 15 * Nummer 2

Geen feessie zonder Keessie

van onze showbizredactie

Lieshout - Het was een vrolijke boel daar in het Brabantse Lieshout tijdens een van de befaamde feestjes na afloop van een Keessieconcert. Vele nationale en internationale artiesten waren van de partij.

Onder het genot van een biertje, grapte vriend en collega-artiest Bono: "Moet je daar die Albert West 's zien. Die had zijn colbertje beter aan kunnen houden. Het valt nu

wel heel erg op dat ie een buikje begint te krijgen." De immer vriendelijke en goedlachse West was zichtbaar blij dat ie z'n jasje kwijt was. Hij onthield zich wijdseljk van commentaar en nam nog een Bavaria.



Keessie met Bono (r)



Keessie (l) en Albert

Drooghouden niet noodzakelijk

Van de sportredactie

Nuenen - Als het aan levensliedzanger Keessie ligt, hoeven we het de komende jaren in Nederland niet droog te houden. Smeltende poolkappen zijn voor hem nog geen reden tot paniek. Hij is immers zelf al jaren in het bezit van de zwemdiploma's A en B. Keessie mag dan ook met recht een fervent waterliefhebber worden genoemd. "Om erin te zwemmen, ja," zegt Keessie, "maar ik vind het spul niet te zuipen."



Keessie (l) neemt in het Sportstadionbad Nuenen glansrend zijn zwemdiploma in ontvangst

Ook Keessie ooit klein begonnen

Babyfoto's openbaar

Van de nieuwsredactie

Eindhoven - Na jarenlang angstvallige geheimhouding, heeft zijn moeder eindelijk Keessie's babyfoto's voor publiek openbaar gemaakt.

Daarmee komt een einde aan alle twijfelen/speculaties. Col-



Keessie in een zwart-wit verleden

legazanger Jan Smit was een van de eersten die een kijkje in het familiealbum kwam nemen. "Ongelooflijk dat zo'n groot artiest zo klein begonnen is. En daar kan ik natuur-

lijk als geen ander over meepraten, hahaha", aldus Smit, die zichtbaar genoot van zijn ontmoeting met Keessie. Hij refereert daarbij aan een periode die hem nog helder voor de geest staat, want nog niet zo heel erg lang geleden ging de immens populaire Volendammer nog als 'Jantje' door het leven.



Jantje (l) en Kees (r)

Hitsingle Ard en Keessie onder de hamer



De twee van het plaatje van Keessie (r) en schouwoerper Ard (l) samen (r)

Weert - Bij platenmaatschappij Telstar in Weert dook onlangs een uniek exem-

plaar op van de single die Keessie opnam met oud-schaatser Ard Schenk en Johnny Hoes. De vondst mag volgens enkele deskundigen bijzonder worden

genoemd. Overigens ging het enig bewaardgebleven exemplaar diezelfde dag nog onder de veilinghamer en werd daardoor onherstelbaar beschadigd.

Gevolgen jeugdig drankgebruik vaak onderschat

Nijmegen - Uit recent onderzoek aan de Radboud Universiteit Nijmegen is gebleken dat drankgebruik op jonge leeftijd ernstige gevolgen kan hebben voor later.

Het onderzoek wijst ondermeer uit dat op latere leeftijd een voortdurende hang naar drank maar met moeite het

hoofd kan worden geboden. Aan het motto 'Geniet, maar drink met mate' heeft men vaak een broertje dood. Zoniet Keessie, die al sinds zijn jongste jaren aan de fles verknocht lijkt. Hij onderschrijft het motto niettemin volmondig: "Ihik drihink al-tijd met m'n maten. Da'sj wel sjo gezellug!", aldus Keessie.



Keessie: "De fles speelde een grote rol in heel mijn droef bestaan."

Kort nieuws

Zierikzee - De plaatselijke scouting hield het afgelopen week-einde een inzameling van stategieën. Bij zanger Jan Boezeroen en Keessie was men aan het verkeerde adres: "Bij ons gaat alles linea recta de glasbak in," aldus het dorstige tweetal.



Jan Boezeroen (l) en Keessie: "Stategie?"

Zaandam - Aan de vooravond van Driekoningen spraken twee van hen elkaar kort in Zaandam.



"No Kluurposering?" vraagt EBT aan Kees

Weer

Waar zien we binnenkort Keessie weer? De verwachtingen voor de komende periode zijn als volgt:

26 feb

28 mrt.

6 apr.

10 apr.

12 apr.

10 mei

Gerwen, D'n Tent

Sittard, 't Duvelke
Nijmegen, Grote
Markt

Maastricht,
De Kouts

Ewijk,
VV Ewijk

Nijmegen,

Valkhof,

Dag

van het Levenslied



Niets zo veranderlijk als het weer en dat geldt dus ook voor de inhoud van deze lijst. Check daarom met regelmaat voor de actueelste informatie.

PLAYBACKAVOND

Sinds jaar en dag is de Playbackavond van CV De Narre-Kappen niet meer weg te denken uit het Gerwense carnaval en sinds de deelname vorig jaar van diverse hoogheden uit omliggende dorpen, ook niet meer uit het Nuenense carnaval. Deze avond staat borg voor een geweldig feest, waar diverse mensen onverwachte talenten blijken te hebben.

Groot talent

Toch is deze avond afwijkend van de vorige drie edities. Dit jaar is namelijk in goed overleg niet gekozen voor de muziek van De Blaaspeepers, maar zijn wij er in geslaagd om een geweldige zanger binnen te halen, die de stemming er op deze avond zeker in gaat brengen. Met **Keessie B.** is een smartlappenzanger binnengehaald van formaat die tussen de optredens van de playback zorgt voor de muzikale omlijsting.

Keessie brengt de gezelligste Nederlandstalige meezingers ter wereld. Van Johnny Jordaan tot Andre Hazes, van Vader Abraham tot Willy Alberti, het hele scala komt voorbij. En als dit niet genoeg is, schakelt hij moeiteloos over op Duitstalige schlagers die het publiek nog meer doen opzweepen. Gepassioneerd zingt Keessie de sterren van de hemel, het vuur uit zijn sloffen en de vetters uit uw schoenen en, als we behang hadden gehad in de tent, het behang van de muur. Dus wilt u genieten van een gezellige avond uit, dan moet u zondag 26 februari 2017 's avonds in *D'n Tent* op het Heuvelplein zijn.

Aan mensen van buiten Gerwen is gedacht. Lijn 111 rijdt ook op zondag, dus geen probleem om in Gerwen te geraken!

Ps. Mochten er nog talenten zijn die zich nog niet hebben opgegeven voor de Playback, dit kan nog steeds! Er ligt nog altijd eeuwige roem in het verschiet en wellicht een mooie carrière in de showbizz. Opgeven kan bij Hans van den Berk op e-mailadres j.vandenberk@onsnet.nu.



RELATIE GESCHENKEN

PROMOTIE TEXTIEL

PROMOTION PRODUCTS SERVICES

PPS

De Huufkes 12
5674 TM Nuenen
PPS-Nuenen.nl

040 2842338

Uw creatieve partner voor promotiekleding, relatiegeschenken, sportprijzen en kerstpakketten.



Tineke van Ass

Promotiekleding

Relatiegeschenken

Sportprijzen

Kerstpakketten



Sinds 1976

Smits Isorama

GLASBEDRIJF

Renovatie • Nieuwbouw • Houtrot

040 283 56 19

06 - 54 75 76 94 info@glasbedrijfsmits.nl



Kerkkokers 1 - Gerwen (Nuenen)

T SCHUTS

INSTALLATIE- & ELEKTROTECHNIEK

Uw persoonlijke installateur

- Installeren, repareren en onderhouden van gas-, water-, cv- en sanitaire installaties;
- Aanleggen van elektrotechnische installaties;
 - Vrijblijvende offerte

- ✓ Gas
- ✓ Water
- ✓ CV
- ✓ Sanitair
- ✓ Zink werk
- ✓ Riolering
- ✓ Elektra



www.tschuts.nl

Steenbroeken 1 Gerwen - info@tschuts.nl - 0624330129

Vertrouwd | Verzekerd | Veldsink



Hypotheek



Verzekeringen



Pensioenen



VELDSINK
ADVIESGROEP

Uw zekerheid, onze zorg!

De Pinckart 11 | 5674 CB Nuenen

040 - 263 59 00 | nuenen@veldsink.nl | www.veldsink.nl

SCHIETEN TEGEN DE PRINS

Al geruime tijd is er tussen al het carnavalsgeweld plaats ingeruimd voor *Schieten tegen de Prins*. Een evenement tot stand gekomen nadat Willy Verhoeven prins van de Roapers was geworden. Omdat hij ook lid was van het Heilig Kruisgilde van Gerwen was er al snel een nieuw evenement geboren: een carnavaleske strijd tussen de prins van Gerwen tegen de prins van Lieshout om te schieten om de eer.

Vanaf het begin is er getracht om elkaar zoveel mogelijk te hinderen in het schieten op de vogel. Geen enkel middel wordt geschuwd om elkaar uit de wedstrijd te halen. Helaas slagen de Roapers daarin beter dan de Narre-Kappen. Jaren achtereenvolgend ging de winst steevast naar onze vrienden uit Lieshout.

Maar gelukkig hebben we in 2015 als Narre-Kappen de negatieve spiraal doorbroken nadat onze eigen voorzitter, notabene een Lieshoutenaar, in zijn hoedanigheid als adjudant de vogel naar beneden haalde. En vorige carnaval haalde onze Adjudant Cafika al na enkele schoten de vogel naar beneden! Dat belooft wat voor de komende editie. Hebben de Roapers zich extra goed voorbereid? Want dit jaar gaan we op 5 februari 2017 weer de strijd aan met de Roapers. Wij hopen dan ook op een sportieve strijd waarin onze eigen Prins VinZZ, Prinses GlitZZ of Hofdame GlamZZ het rijtje van drie overwinningen achter elkaar compleet kan maken! Komt allen! Want de schut laat ieder jaar weer zien dat je hier een prima feestje kunt bouwen met een dito verzorging.



2013: Lekker winterweer



Het Heilig Kruisgilde is gastheer van het schieten. Zoek de vogels!



2016: Ook na het schieten nog volop competitie!



2014: De Wetters waren ook van de partij.



2015: De Narren zijn nooit te beroerd om een regenjasje uit te lenen.



2016: Adjudant Cafika schiet de vogel naar beneden!



2014: Na het schieten buiten gaat de gezelligheid binnen door met ingewikkelde spellen.



2015: En toen was het schieten in het donker



2011



2014: Met Prins Coltello rond de schutsboom



2010: Blaaskapel Tsjonge Jonge is er steevast bij.



2013: Prins Vurieus had werkkleding over, maar het mocht niet baten: Lieshout won weer!

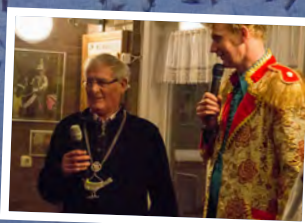

2015: De Quizmasters



2015: Adjudant Segundo schiet de vogel naar beneden en redt daarmee de Gerwense eer na een lange reeks verliezen.

Frits Dijk International BV
Postbus 156
NL-5670 AD Nuenen

Tel.: +31 (0)40 283 1815
Fax: +31 (0)40 283 8717

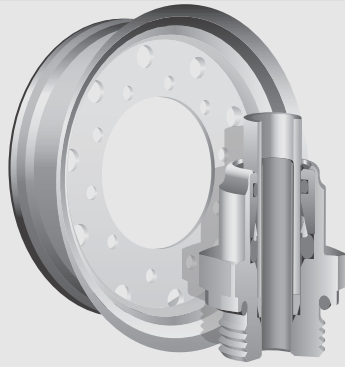

FRITS DIJK
INTERNATIONAL BV

www.fritsdijk.nl

Bram Brandveiligheid
voor training en advies

Bram Daams

06 5174 7439



van Maerlantstraat 21 5671 VL Nuenen
info@brambrandveiligheid.nl www.brambrandveiligheid.nl

JVD SOUND Audio&Light Rental
info@jvdsound.nl www.jvdsound.nl

LEENDERS
RVS Industrie

Specialist in:

Plaatwerk en fijnconstructie
in RVS en aluminium

Oppervlaktetechnieken
(o.a. beitsen en passiveren)

Beekerheide 4,
5741 HC BEEK EN DONK.
Tel. 0492-461619 E: info@leendersrvs.nl
Fax 0492-463493 I: www.leendersrvs.nl

HEESBEEN

attractieverhuur



Eindhoven - Utrecht

www.heesbeen.nl

SENIORENMIDDAG

Het Gerwens talent loopt de deur plat!

Als je de thema's van de "grote" en "kleine" Hoogheden van 2017 combineert, dan kom je tot bovenstaande spreuk. En dat klopt precies voor de seniorenmiddag van De Narre-Kappen: de deur van de Residentie wordt plat gelopen door de mensen die Gerwen hebben gemaakt tot wat het nu is: een fijn dorp om in te wonen met veel sociale contacten.

D'n Tent is open vanaf 13:00 uur en de middag gaat van start om 13:30 uur. Prins VinZZ, Prinses GlitZZ en Hofdame GlamZZ zullen u samen met Jeugdprins Juventa, Jeugdprinses Danza en Adjudant Penalta op z'n Gerwens ontvangen met koffie en vlaai.

Vervolgens zullen de Gerwense mensen met veel levenservaring door De Narre-Kappen worden getrakteerd op een leuk programma. Er is een aantal artiesten van zowel binnen als buiten de dorpsgrenzen gecontracteerd om er een geweldige happening van te maken. En natuurlijk kunnen weer fantastische prijzen gewonnen worden tijdens het kienspektakel, eigenlijk is onze Residentie voor één middag het **Gerwense Bingopaleis**.

Dit jaar zal voor de achtste keer de **Senior van het Jaar** worden geëerd. Iemand met een grote toegevoegde waarde voor het leefklimaat voor Gerwen zal in het zonnetje worden gezet en de versierselen in ontvangst mogen nemen. Afgelopen jaar viel Louis Hooft de eer te beurt als dank voor zijn positieve bijdrage aan ons dorp. Wie in 2017 de senior (m/v) wordt? Dat blijft nog geheim tot 18 februari.

We sluiten deze gezellige carnavalsmiddag af met een overheerlijke koffietafel. Wilt u deze middag graag bijwonen, maar heeft u problemen met het vervoer? Dan kunt u contact opnemen met Toon van Zeeland op telefoonnummer 040 284 00 68. U wordt dan thuis opgehaald en natuurlijk weer naar huis gebracht. Wij verzoeken u dit tijdig door te geven.

Graag verwelkomt de seniorencommissie van De Narre-Kappen u op zaterdag 18 februari 2017 in onze Residentie.

Senior van het jaar 2016

Tijdens de seniorenmiddag van 2016 werd de onderscheiding uitgereikt aan Louis Hooft. Hij is een "regelaar" die vooral op de achtergrond actief is, maar er was alle aanleiding om hem op het podium te roepen vanwege zijn grote verdiensten voor Jong Nederland én voor De Narre-Kappen.

Bij Jong Nederland trad hij jarenlang op als bestuurslid en penningmeester. Het technisch onderhoud van 't *Huysven* is bij hem in goede handen. En dat gold ook tijdens de grote renovatie van ± 5 jaar geleden. Elke zaterdagochtend maakt Louis om 08:30 uur het hek open t.b.v. de inzameling van het oud papier. En hij gaat al 30 jaar mee op kamp.

Ook bij De Narre-Kappen is Louis 10 jaar bestuurslid geweest. Tegenwoordig organiseert hij de jaarlijkse Gerwense carnavals-optocht. Tevens is hij mede-organisator van de zwamavonden waar hij de ingehuurd artiesten begeleidt. Hij was al héél lang lid van de Raad van XI én altijd beschikbaar voor hand- en spandiensten. Dat is Louis!



Senior van het Jaar 2016: Louis Hooft



**CAFETARIA
HEUVELPLEIN**
040 283 6786
Heuvel 6 Gerwen



A. JASPERS

- * Laadliften
- * Aanhangwagens
- * Verkoop, verhuur en service

Nuenen - The Netherlands
Tel: +31(0)40-2832029 Fax: +31(0)40-2839601

Erik Barten
Tuin- en Parkmachines



Wilhelminastraat 2b
Mariahout

www.erikbarten.nl

Bel nu voor u winterbeurt 0499 - 42 21 18

AURORA
Bloemsierkunst

Mierloseweg 13 - Helmond - 0492 544843
info@aurorabloemen.nl

**HONDENBROKKEN
SCHERP GEPRIJSD
WWW.PETFOOD.NL
WWW.PETGIGANT.NL**

DIERENSPECIAALZAAK



de dierenvriend

Weverstraat 19 Nuenen 040-2838333

Wij wensen u allemaal een prettige carnaval!!

www.dedierenvriendnuenen.com en like onze facebookpagina

COR

coppelmans
ontstopping
reiniging b.v.

Spiegel 26-28, 5674 CD Nuenen
040-283 60 43
Cor@Coppelmans.com

HAARKAZERNE

AWARD WINNING HAIRDRESSER

Park 73, 5671 GC Nuenen

T 040-2837430

WWW.HAARKAZERNE.NL

ERKEND REPARATEUR

**DE SCHOEN
MAKER**

LEDERWAREN en SLEUTELS
Berg 1 Nuenen 040-283 92 05

 **THEO GEVERS**
MACHINALE HOUTBEWERKING

RAMEN
DEUREN
TRAPPEN
KOZIJNEN
HOUT & PLAAT
DOE HET ZELF ART.

Wilhelminastraat 24 Mariahout Gem. Laarbeek
Tel. 0499-422373 Fax 0499-421518
E-mail: geverstimmerwerken@hetnet.nl

't Salonneke
Dames- en Herenkapsalon

Ger van Weert



Beatrixstraat 27
5671 HE Nuenen
Tel. 040-283 29 41
Mob. 06-18 95 71 42
www.salonnekenuenen.nl

Evt. ook aan huis



Hennie van Engelen
Installatiebedrijf

T. 06 53 11 76 75
F. 040 787 29 97
E. h.vanengelen@onsnet.nu

Europalaan 127 • 5671 JD Nuenen

GAS • WATER • SANITAIR • CV • ZINKWERK

CLUB 111



Wanneer je de voorbereidingen van de aankomende Carnaval volgt of van dichtbij mag meemaken, merk je dat er de laatste tijd veel is veranderd of gaat veranderen. Zo werd er in navolging van Nederwetten en Gerwen ook bij de Dwèrsklippels voor een vrouwelijke prins gekozen. Ook trekken de carnavalsverenigingen in Nuenen c.a. onderling meer en meer gezamenlijk op. Hierdoor zorgen zij er samen voor dat het feest nog grootser wordt.

De afgelopen periode heeft het bestuur van Club 111 haar rol binnen de Nuenense Carnaval grondig geëvalueerd. Door onder andere met alle Nuenense Carnavalsverenigingen dit openlijk te bespreken, hebben we kritisch gekeken naar de toegevoegde waarde van Club 111 binnen de Nuenense Carnaval. Op het moment van schrijven worden de verschillende subsidieaanvragen van de laatste jaren grondig bekeken en wordt een gedeelte van het gedoneerde geld dit jaar op een andere wijze beschikbaar gesteld. Tijdens de oprichting van Club 111 Nuenen, tientallen jaren geleden, waren de verschillende carnavalsverenigingen en -stichtingen een stuk minder kapitaalkrachtig dan op dit moment. Het bestuur vraagt zich dan ook af of de gelden vanaf dit jaar niet op een andere wijze verdeeld moeten worden.

Doelstelling van deze evaluatie is dat Club 111 zich sterker wil profileren in het steunen van de Carnaval voor kinderen, gehandicapten, ouderen en het algemeen belang in Nuenen c.a. Een groter publiek betekent automatisch meer betrokkenheid bij de Nuenense Carnaval en daardoor nog meer carnavalsvierders die het feest willen meemaken. Een uitkomst die Club111 als geen ander stimuleert.

We blijven daarom ook in contact met de verenigingen, stichtingen, horeca en gemeente Nuenen om gezamenlijk tot een juiste verdeling te komen van alle donaties die wij jaarlijks ontvangen.

Belangrijk te vermelden is dat Club 111 altijd zijn zelfstandigheid zal bewaren en de uitvoering van nieuwe en bestaande activiteiten volledig overlaat aan de stichtingen en verenigingen in Nuenen. Financiële steun verlenen aan deze activiteiten is en blijft ons doel.

Het bestuur van Club 111 vertegenwoordigt 300 leden, die jaarlijks een bedrag overmaken van € 55,55 voor dit mooie doel. Om de leden te bedanken, organiseert het bestuur van Club 111 voor een gezellige soomsmiddag, die ieder jaar op zaterdagmiddag tijdens de Carnaval plaatsvindt.

Wil je ook donateur worden en bijdragen aan de mooie initiatieven van de Nuenense Carnaval? Stuur een mail naar club111nuenen@gmail.com of stort jouw bijdrage van € 55,55 op NL29ABNA 044 44 75 087 t.n.v. CLUB 111 in Nuenen.

Namens het bestuur van Club 111 bedanken wij al onze donateurs en wensen wij iedereen een geweldige carnaval toe.



Stomerij aan huis

VAN HAL
STOMERIJ

Hanneke de Greef
Erasmusstraat 16
5671 VH Nuenen
040-2839092

Bij u opgehaald en
thuis gebracht

HOUTHANDEL
VAN HOORN

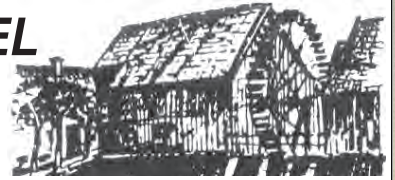

VOOR VAKMAN OF DOE HET ZELVER

Wettenseind 2a - 5674 AA Nuenen - Tel: 040 2831271 - Fax: 040 2831151

- 50 kleuren violen
- Asperges
- Aardbeien
- Hangpotten met waterreservoir
- Groenten- en kruidenplanten
- Perkplanten
- Vaste planten



kwekerij
Jansen

Boord 14 Nuenen | 040 2837418 | www.kwekerij-jansen.nl

MEER SERVICE...
MEER TOYOTA!

Jansen Auto B.V. | De Pinckart 10, 5674 CC Nuenen
Tel.: 040 - 283 12 84 | Fax: 040 - 283 13 95
E-mail: info@jansenauto.nl | www.jansenauto.nl



TODAY TOMORROW **TOYOTA**

L VERKEERSOPLEIDING
KRIEGENBERGH
Al jaren het vertrouwd adres voor uw rijopleidingen

Wij verzorgen rijopleidingen voor:

- Auto (schakel en automatisch)
- Motor
- Bromfiets
- Aanhanger
- Theorielessen

Voor meer informatie:
Weverstraat 14 A
5671 BC Nuenen

Nuenen: 040-2835544
Gemert: 06-25002664
Son en Breugel: 06-28833969



RIJLESSEN MET BOVAG GARANTIE

Informeer naar onze voordeelpakketten

www.verkeersopleidingkriegenbergh.nl

* *Massieve Parketvloeren*

MUSAN PARKET v.o.f.
Boerenklamplaan 183
5712 AD Someren
Tel: 0493 49 10 80

* *Kunststof vloeren*

* *Opnieuw behandelen
van oude vloeren*

* *Betere service door
vakmanschap*

* *De beste materialen*

De Pinckart 1
5674 CB Nuenen
Tel: 040 283 67 26
www.musanparket.nl



musan parket



Quik Service

A U T O B E D R I J F

Duivendijk 7B
5672 AD Nuenen
040 283 88 37
info@quikservice.nl
www.Quickservice.nl

ROBBIJAKKERS
Tweewielers

Laar 5, 5674 RC Gerwen
Telefoon / Fax (040) 283 72 37



Bloemen houden al heeeel lang van mensen!
't Schuurke houdt al heeeel lang van bloemen!

Kuilen 1 Nuenen
040-283 19 74

't Schuurke
bloemen & planten



RUYTERS VOOR RUITERS
... 1500 m² paardensport

JVD SOUND

Audio&Light Rental
info@jvdsound.nl www.jvdsound.nl

deWin

Installatiegroep

- Nuenen 040 291 28 83
- airconditioning
- koeltechniek



ONZE WEBSITE

Ieder jaar, zo rond het Prinsenbal, wordt onze website in een nieuw jasje gestoken. Dat moet ook wel, want de website groeit hard uit zijn kleren. In de afgelopen jaren is hij gegroeid van een paar megabyte tot richting de 130 GB. Vooral dankzij de video's en foto's.

Wist u dat alle foto's uit onze fotoalbums in de volledige resolutie te downloaden zijn?

Boven iedere foto is een download-knop aanwezig. Klik hierop en u ontvangt meteen de foto in de beste kwaliteit die beschikbaar is. Zo kunt u uw eigen fotocollectie samenstellen met herinneringen aan ons Gerwense carnaval. Maak er bijvoorbeeld een leuk fotoboek van!



VOLG ONS OP:



www.narre-kappen.nl
www.narre-kappen.nl/feed (RSS)



facebook.com/cvdenarrekkappen.gerwen



@Narrekkappen





Hennie van Engelen

Installatiebedrijf

Europalaan 127 • 5671 JD Nuenen

T. 06 53 11 76 75

F. 040 787 29 97

E. h.vanengelen@onsnet.nu

GAS • WATER • SANITAIR • CV • ZINKWERK



de Krakenburg

**Zorg en
beleving
in een
groene
ruimte**



zorgboerderij
fietscafé
feesten en partijen
catering barbecue gourmet

tel: 0499-477162
info@krakenburg.nl
www.krakenburg.nl

De Krakenburg

Punt & L



puntnl@puntnl.nu

www.facebook.com/puntnl

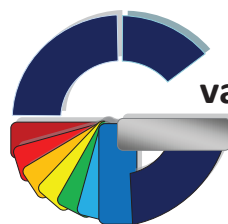

van den **Tillaart**
Schilderwerken

Gerwen

Tel: 06 340 205 33

E-mail: g.vandentillaart@onsnet.nu

ArnoLeenders

timmerwerken



Heieindseweg 11
5738 CB Mariahout

0499-423811

06-51062113



10.000 artikelen
direct leverbaar

Bouwcenter Swinkels is hét adres voor iedereen die bouwt of verbouwt. Altijd een ruime keuze. Hebben wij het product niet op voorraad? Dan halen wij het graag uit ons 27.000 m² centraal magazijn.

Bouwcenter Swinkels, weet hoe 't werkt!



BOUWMATERIALEN | HOUT & PLAAT | GEREEDSCHAPPEN
KEUKENS | BADKAMERS | TEGELS | DEUREN



Bouwcenter Swinkels | Deense Hoek 8, 5737 PC Lieshout | 0499 - 42 58 00 | www.bouwcenterswinkels.nl

GEGARANDEERD GOED SLAPEN!



**Stijn's
Slaapstudio**

Tijd voor Kwaliteit



CBW-erkend
SLAAPSTUDIO

Opwettenseweg 81 • Nuenen
Tel. 040 - 284 00 13



www.tijdvoorkwaliteit.nl

MA T/M ZA 9.30 - 17.30 UUR

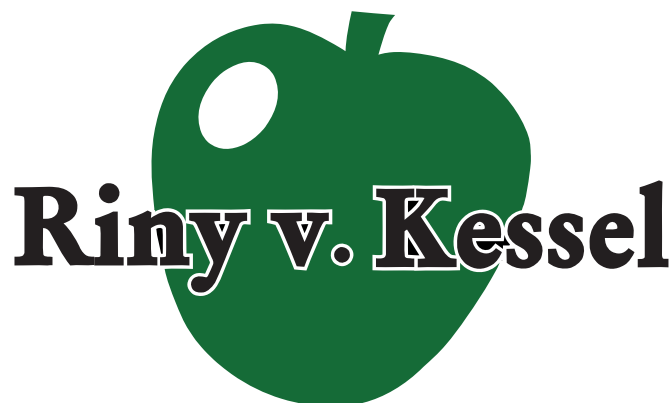

Riny v. Kessel

OPTOCHT EN OPTOCHTBAL

Meedoen met de optocht

Inschrijven voor de optocht gaat het makkelijkst met het inschrijfformulier dat te vinden is op onze website op dit adres: www.narre-kappen.nl/optocht-informatie-en-inschrijven. Daar vindt u het reglement en overige informatie. U kunt ook bellen met Louis Hooft: tel (040) 283 79 31.

Route en tijd

De route is hetzelfde als vorig jaar. Scan de QR-code bij het kaartje hieronder voor de volledige beschrijving van de route. De optocht start op zaterdag 25 feb om 14:11 uur.

Publieksprijs

Onderweg worden er weer stembiljetten voor de publieksprijs uitgedeeld. Hiermee kunt u als toeschouwer stemmen op de groep of deelnemer die volgens u de leukste act neerzet. Aan het begin van het Optochtbal worden de publieks- en jury prijzen uitgereikt.

Aansluitend: Optochtbal met De Medlies!

De laatste jaren ontstaat er stevast een keigezellig feestje na afloop van de optocht tijdens ons Optochtbal in *Residentie D'n Tent!* Dit jaar komen **De Medlies** voor een 'master class' in voetjes van de vloer en meezingen. Met een enorme energie en uitstraling zetten De Medlies een sfeer neer waarbij het simpelweg onmogelijk is om stil te blijven staan!

Nieuw: win als best verklede groep of individu!

Kom in een zo mooi, carnavalesk en origineel mogelijke outfit naar het Optochtbal en verdien een leuke prijs! We hebben twee categorieën: een prijs voor groepen en een prijs voor individueel (max. twee personen).

We zorgen dat er ondertussen een lekker hapje te eten verkrijgbaar zal zijn voor een lage prijs. Dus reserveer deze muzikale, kei-gezellige topcarnavalsavond alvast in uw agenda!



Zaterdag 25 februari
Aansluitend op de Gerwense optocht:
Optochtbal in Residentie D'n Tent
van CV De Narre-Kappen

Gratis entree!



Bram Brandveiligheid
voor training en advies

Bram Daams
06 5174 7439



van Maerlantstraat 21 5671 VL Nuenen
info@brambrandveiligheid.nl www.brambrandveiligheid.nl

Frits Dijk International BV
Postbus 156
NL-5670 AD Nuenen

Tel.: +31 (0)40 283 1815
Fax: +31 (0)40 283 8717

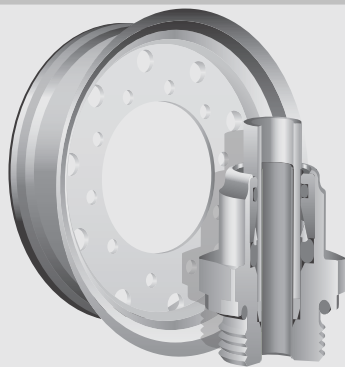

www.fritsdijk.nl

FRITS DIJK
INTERNATIONAL BV



De Huufkes 9

5674 TL NUENEN

040 - 290 71 50

elektro@etbvankeulen.nl

www.etbvankeulen.nl

**1 JUNI
2017**



Wij, Jordan en Dorothé van de Laar, willen onze hobby's in gaan zetten voor het goede doel KWF kankerbestrijding. Jordan gaat, net als in 2014, proberen om 6x de Alpe d'Huez op te fietsen en Dorothé gaat dit minimaal 1 x lopend doen.

Nog steeds krijgen veel mensen de diagnose kanker en moeten zij de strijd aangaan met deze verschrikkelijke ziekte. Ook in onze omgeving horen wij trieste verhalen. Een zware tijd voor de patiënt, maar ook voor naaste familieleden en vrienden. Zij staan machteloos aan de zijlijn en kunnen niets doen. In 2014 hebben wij voor de eerste keer de Alpe d'HuZes meegemaakt en daar zie je dan de grote saamhorigheid onder alle deelnemers. Door de uitdaging aan te gaan deze berg te beklimmen (lopend of fietsend) is voor de familieleden en vrienden een manier om iets voor hun zieke familielid of vriend te kunnen doen. Ook veel (ex) patiënten doen mee om iets terug te kunnen doen. Zoveel mogelijk geld inzamelen voor onderzoek naar kanker, om (nieuwe) medicijnen te

kunnen ontwikkelen, om behandelingen te kunnen ontwikkelen om het voor de patiënt zo draaglijk mogelijk te maken. Dit kost geld, veel geld en hiervoor gaan wij ons ook inzetten.

Daarom hebben wij aan het bestuur van De Narre-Kappen gevraagd of wij tijdens de zwamavonden de garderobe mogen bemannen. Geheel vrijblijvend kunt u dan uw jas tegen een kleine vergoeding bij ons achterlaten. Wij hopen dat u ons wilt steunen in ons doel en dat we een mooie opbrengst bij elkaar krijgen voor KWF kankerbestrijding.





VERENIGINGSINFO

Carnavalsvereniging De Narre-Kappen is opgericht op 11 november 1963. De vereniging telt op dit moment 127 leden. Dit zijn actieve leden en steunende leden.

Ook u kunt lid worden van onze vereniging en zo het carnavalsgebeuren in Gerwen steunen. Een lidmaatschap kost € 33 per persoon per jaar of € 44 per stel. Ook kunt u zich opgeven als steunend lid wat € 17,50 per jaar kost.

Wilt u lid worden of steunend lid worden? Dan kunt u zich aanmelden bij de secretaris:

Secretariaat

CV De Narre-Kappen
T.a.v. Rianne van den Berk
Huikert 15
5674 RG Gerwen
040 787 04 03
secretariaat@narre-kappen.nl

Penningmeester

Gert Ketelaars
Mgr. Frenkenstraat 1a
5674 RV Gerwen
penningmeester@narre-kappen.nl
Bank: NL11 RABO 0137 4032 67, Rabobank Nuenen
T.n.v. CV De Narre-Kappen in Gerwen



ZIEKENBEZOEK

Carnavalsvereniging De Narre-Kappen brengt volgens goed gebruik vóór de carnavalsdagen een bezoek aan zieke Gerwenaren die niet aan het carnaval deel kunnen nemen. Prins VinZZ en zijn gevolg bieden hen namens de vereniging een attentie aan.

Het ziekenbezoek is niet meer weg te denken uit het Gerwense carnavalsgebeuren. CV De Narre-Kappen en de hoogheden beschouwen dit als één van de belangrijkste activiteiten, want ook diegenen die er helaas niet bij kunnen zijn, kunnen zo toch een beetje meegenieten van het carnaval.

Weet u of kent u iemand die een dergelijk bezoek op prijs stelt? Laat het ons dan zeker even weten en neem contact op met:

Erik de Groot
Mieke Oerlemans
Rian Verbruggen

(040) 283 46 15

e.degroot@upcmail.nl





FOTO'S SEIZOEN 2017



FOTO'S SEIZOEN 2017



JVD SOUND

Audio&Light Rental

info@jvdsound.nl www.jvdsound.nl

MUZIEKSKES

S.C. 't Eenoodje

S.C. 't Eenoodje is een gezellige club enthousiaste muzikanten die van een feestje houden. Deze kapel staat niet stil en maakt van ieder optreden een spetterende show. Dit kan natuurlijk ook niet anders aangezien hun roots bij Showkorps O&V | Nuenen liggen. Ze treden vooral op tijdens de carnavalsdagen en alle festiviteiten die hieraan gekoppeld zijn, maar zijn ook niet bang om buiten deze gezellige Brabantse dagen hun klanken te laten horen. Tijdens carnaval 2016 zijn zij voornamelijk in Nuenen te vinden, maar gedurende het voorseizoen wordt er in heel de regio opgetreden. Zo luisteren ze op 29 januari de Zwamavond in



Gerwen op met hun klanken en zijn ze te vinden op kapellenfestivals in Gemert en Valkenswaard. Het repertoire is een mooie mix van moderne arrangementen met de nodige variatie in dynamiek en snelheid. Van zwoel wegdromen tijdens "You've Got a Friend" tot snoeihard musiceren tijdens "Liquido" en heel veel daartussenin.

Al onze optredens zijn een feest waarbij we niet alleen het publiek proberen te vermaken, maar vooral ook zelf genieten van het wegspeken van onze nootjes. Weten waar 't Eenoodje te vinden is dit carnavalsseizoen? Kijk dan op www.eenoodje.nl of op de Facebookpagina.

Zsa Zsa Zsoe

Dit carnavalsseizoen gaat Zsa Zsa Zsoe er weer tegenaan! Niet alleen de muziek knalt weer uit de instrumenten ook tijdens de optocht wordt het weer feest met deze enthousiaste groep! Afgelopen jaar heeft Zsa Zsa Zsoe heel Gerwen en Nuenen voorzien van schone was met hun Wasmachine-act. Kleine wasjes, grote wasjes, alles werd weer helemaal fris. Het rook naar roosjes en de zeepbellen waren tot in de verre omtrek te volgen. Lekker muziek kwam uit de speakers, er werd gedanst en de Surinaamse dames lieten zich van hun beste kant zien!

Dit jaar zullen ze ook weer mee swingen in de Gerwense optocht en zorgen voor een beetje meer veiligheid tijdens deze carnaval... De Gerwense carnavalsvierder zal de band ook zien en horen tijdens de zwamavond op zaterdag 18 februari en de prinsenreceptie op zondag 19 februari. De muziek is veelzijdig: van echte carnavalskraker tot popliedjes. Door de unieke muzikale bezetting klinkt Zsa Zsa Zsoe fris en niet als 'standaard' carnavalsband. Bovendien zijn er heel wat nieuwe leden die flink muzikaal ontgroend worden, dit carnavalsseizoen! Zsa Zsa Zsoe heeft weer veel zin in een skon fisje en is weer van de (muziek)partij!

GERWUS VOLKSLIED

*In Gerwen is ut gezellig en skòn
Een durp van gein en plezier!
Een durp van hil skòn vrouwkes
kijk hier is, kijk daar is, kijk jou is!
In Gerwen is ut gezellig en skòn
Een durp van gein en plezier!
Ut Brabantse Gerwen, ja Gerwen
Gerwin stoa boven an!*



De Gerwense Dorpsmuzikanten

Ze bestaan inmiddels al ruim 32 jaar en het is leuk om te weten dat ze zijn ontstaan uit de carnavalsband De Oelewappers. Na jaren hofkapel te zijn geweest hebben ze het stokje overgedragen aan De Petazzie-stampers die hebben gemusiceerd tot 2010 en nu helaas in ruste zijn.

Nu is De Gerwense Dorpsmuzikanten geen hofkapel meer, maar toch elk jaar nog een beetje betrokken bij het Gerwense carnaval. De blaaskapel luistert nu al 5 jaar met veel plezier de carnavalsmis op van CV De Narre-Kappen. Ook treden zij regelmatig op bij de seniorenmiddagen van de carnavalsclub, waar ze een vrolijk stuk muziek maken om de senioren van Gerwen een leuke afsluiting te bezorgen voor deze geweldige, leuke middag.



33 JAAR ZWAM

EEN BEGRIP IN GERWEN EN OMSTREKEN

Vanzusenzo



Gerrit van den Tillaart in de ton



Tiny de Greef in de ton

De Gerwense Zwamavonden zijn niet meer weg te denken uit het carnavalsgebeuren. Dit jaar bestaan ze alweer 33 jaar. Een jubileum in carnavalsland. Tijd om eens terug te blikken!

Initiatiefnemers voor de eerste Zwamavond in 1985 waren Wim Wouters, Theo Knoops en Piet van den Berk. Theo en Piet stonden op het podium de avond aan elkaar te praten en Wim was achter de schermen bezig om de avond vlekkeloos te laten verlopen. In 1985 was er nog maar één Zwamavond. De belangstelling was echter zo groot dat er al snel twee avonden werden opgenomen in het programma en vanaf 1999 zijn het zelfs drie avonden geworden.

En wat voor een kleurrijk deelnemersveld is er voorbij getrokken in de afgelopen jaren. Van Brabants kampioenen en winnaars van *D'n Zilveren Narrekap* van de Keiebeiters tot lokale kletsers. Want net als ieder ander dorp in de regio had ook Gerwen haar eigen kletsers. Zo stonden Gerwenaren Piet Vermeulen, Maarten Coolen, Tiny de Greef (als Mieske Peukel), Gerrit van den Tillaart en Ad Donkers in de Gerwense ton.



Omdat de organisatie van de Zwamavonden zich vooral richtte op een invulling door Gerwense artiesten, ontstonden, dikwijls onder het genot van een glas bier, diverse nieuwe groepen die ieder jaar weer voor mooie momenten zorgden. Denk hierbij aan De Fanclub, Het GMK, Vanzusenzo (10 jaar), De Pumps (15 jaar), De Gouwe Ouwe (18 jaar) en het Fayakoor (vanaf 1985 tot 2010, toen zij ophielden te bestaan). En natuurlijk onze eigen dansgarde, die er de afgelopen 33 jaar steeds bij is geweest.

Er is in 33 jaar veel veranderd in de Zwamwereld. De tonpraters zijn de afgelopen jaar veel professioneler geworden. Kon men voorheen wat makkelijker leunen op een gek uitzierend typetje, nu is het overgrote deel van de kletsers bijna veranderd in stand-up comedian. Met alleen een gek brilletje of een vreemd lachje is het vandaag de dag moeilijk om het publiek te vermaken.

Niet alleen de acts zijn veranderd, maar ook de Zwamavonden zelf. Denk aan de Gerwense kletsers en groepen die bijna allemaal zijn gestopt en moesten worden vervangen door artiesten van buiten het dorp. Het licht en geluid wordt al vanaf het begin verzorgd door Theo en Jeroen van Duppen. In 1985 begonnen zij vanuit de discotheek in Zaal Stad van Gerwen en later vanuit hun positie bovenin *D'n Tent*. De stekkerdozen van vroeger om de lichten en spots te bedienen zijn vervangen door professionele mengtafels. En de muziek komt niet meer van een lp, maar uit een computer met duizenden nummers.

Het omkleden van de artiesten gebeurde vroeger in de keuken van Zaal Stad van Gerwen. Tegenwoordig is er hiervoor een speciale tent ingericht achter het podium.

Ook verschillende hofkapellen zijn de revue gepasseerd. Bij de allereerste Zwamavond waren De Oelwappers aanwezig, later opgevolgd door De Gerwense Dorpsmuzikanten en De Petazzie-stampers. De laatste jaren worden de Zwamavonden opgeluisterd door om de beurt Zsa Zsa Zsoe, 't Eenoodje en allerlei gelegenheidskapellen.

Er is dus veel veranderd in de afgelopen 33 jaar. Maar wat altijd hetzelfde zal blijven is de sfeer en gezelligheid tijdens de Gerwense Zwamavonden! Ook dit jaar heeft de organisatie weer voor een ijzersterk programma gezorgd. Er zijn optredens van onder andere Alex Wintermans, Ad Vermeulen, Jasper van Gerwen, Erik Mulder, Duo Vreemd en De Gouwe Ouwe.

Zorg dat u erbij bent!

COMMISSIE UITGELICHT: DANSGARDE

Zoals als u al enkele jaren gewend bent, krijgt u in deze rubriek een kijkje in de grote keuken van carnavalsvereniging De Narre-Kappen. Dit jaar lopen we op donderdagavond om 18.30 uur binnen in de grote zaal van 't Huysven, het oefenlokaal van onze eigen dansgarde. Iedere donderdagavond (met uitzondering van de schoolvakanties) vanaf ongeveer 1 april tot aan carnaval oefenen zij hier hun nieuwe dans. De redactie gaat tussen alle pasjes, het gesprong en gegil van de (10!) meiden, in gesprek met leidster en drijvende kracht achter de dansgarde: Erika van Zeeland. Erika, nu beter bekend als **Hofdame GlamZZ**, is bezig aan haar tiende seizoen bij de dansgarde.

De Dansgarde

De "Knappen van De Narre-Kappen" kunnen met recht de trots van de vereniging worden genoemd. Als paradepaardjes gaan zij mee naar alle activiteiten waar de vereniging zich laat zien. Natuurlijk niet alleen in Gerwen bij de activiteiten van onze eigen vereniging, maar ook naar de prinsenballen en recepties van de zusterverenigingen. Tijdens al die activiteiten laten ze zien waarvoor ze al zo lang aan het oefenen zijn: hun eigen dans! "Ja, die dans", begint Erika. "Het heeft de nodige voeten in de aarde. Voordat deze dans bedacht is, zijn er al weer vele weken overheen gegaan. Het begint met de muziek, deze wordt veelal via internet gevonden. De muziek moet dan nog wel worden gemixt om alle verschillende muziekstukken vloeiend in elkaar te laten overlopen en na vaak luisteren en bijschaven is de muziek klaar. Je ziet en hoort dat de muziek die hier in de omgeving (Gerwen, Nederwetten en Nuenen) gebruikt wordt, veel moderner is dan bij andere verenigingen. Tijdens een toernooi waaraan we enkele jaren geleden meededen werden we op de muziek afgerekend omdat ze vonden dat deze niet goed paste bij de klassieke dansgarde muziek. Maar daar geef ik niks om! Een beetje met de tijd meegaan mag wel!" Maar met alleen de muziek zijn we er nog niet. Dan komt de dans zelf. "Die wordt gelukkig bedacht door mijn collega's Sylvia en Mayke, zij zijn daar een stuk gedrevenner in dan ik!" Uiteraard wordt er ook flink afgekeken bij anderen. Zo draait YouTube overuren bij de twee dames en wordt er menig huppeltje en dansje gemaakt in de woonkamer. Het begin van de dans wordt gemaakt om zo de meiden meteen al een stukje te leren vanaf de eerste oefenavond. Gedurende de weken daarna wordt er steeds een stukje bijbedacht of veranderd om zo net voor de zomervakantie de hele dans compleet te hebben.

Showdans

Natuurlijk doet Erika de begeleiding van de dansgarde niet alleen. Zij wordt bijgestaan door Sylvia van Lierop, Mayke van Engelen en Iris de Louw. De showdansgroep wordt volledig geleid door José Engelen. "Mayke en Iris zijn doorstromers die ook nog mee de begeleiding doen", vertelt Erika. "Op een gegeven moment worden de meiden te groot en voelen ze zich te oud om met die "kleintjes" mee te dansen. Ze willen dan meer." In het jaar dat je zes wordt, mag je namelijk lid worden van de dansgarde, dus het verschil met een meid van 12 of 13 jaar is best groot. Het kantelpunt is meestal wanneer ze in groep 8 zitten of naar de middelbare school gaan. Erika vervolgt: "Vaak zie je dan dat deze oudere meiden stoppen of zich aansluiten bij de showdans. Bij de showdans (nu vijf meiden) vinden ze meer uitdaging, zijn de dansjes wat moeilijker en zitten ze in een groepje met oudere meiden. Het valt niet mee met die oudere dames! Ze hebben allemaal een eigen willetje en zie dan maar eens een dans te bedenken. Hierin hebben die meiden dan ook nog hun zegje dus ze worden echt betrokken bij hun dans. Je ziet wel dat het aantal meiden nogal wisselt. Zo hadden we vorig jaar nog achttien meiden en nu zijn het er tien. Als er van een leeftijdsgroep veel meiden bij zijn en die stoppen op een gegeven moment, dan valt er ineens een grote groep af. Maar enkele jaren geleden bestond de garde maar uit vier meiden dus we zijn blij met iedereen die wil dansen! Of het er nu achttien zijn of vier."

Veel oefenen

De eerste weken nadat er weer begonnen is met de oefenavonden is het voor de meiden allemaal weer onwennig. "Een nieuwe dans, meestal nieuwe meiden en iedereen is hyper", vertelt Erika. "Maar zo tegen de zomervakantie begint de dans vorm te krijgen en hebben de meiden de dans al een heel eindje onder de knie. Na de zomervakantie gaat het echte werk beginnen. Het echte oefenen van de opmars, de dans en de afmars, steeds weer opnieuw. Ooit denk je: gaat dit wel goed komen? We hebben nog maar een paar weken tot het eerste prinsenbal... Dit is soms wel een stressvolle tijd! Maar als dan het eerste prinsenbal zich aandient, zie je al die gespannen gezichtjes en gaat de dans voortreffelijk! En dan valt er toch iets van je af", zegt Erika. "Voor ons als leiding is dit ook een spannend moment. Nu gaan we een drukke tijd in waarin we vaak moeten optreden."





Leidster Erika was vroeger ook dansmarieke!



En zie hier redactielid Femke als dansmarieke!



Kleding

Maar voor de eerste dans gedanst wordt, is er nog veel werk te doen. Natuurlijk moeten de meiden er allemaal goed verzorgd uitzien. De pakjes gaan een aantal jaren mee en moeten ieder jaar weer gepast en versteld worden. De meiden worden ieder jaar groter, dus moeten ze een groter pakje en andere laarsjes aangemeten krijgen. Erika: *“Daar zijn we ook wel even mee bezig. Alle kleding en laarsjes zijn eigendom van de vereniging, dus er moet wel zuinig mee omgegaan worden. En we kunnen er niet aan beginnen om elk jaar nieuw materiaal aan te schaffen.”*

Na een drukke periode van oefenen, kleding passen en natuurlijk de eerste activiteiten is er ook een momentje van ontspanning voor de meiden en uiteraard de leiding. In december zijn er niet zoveel carnavalsactiviteiten, dat is dus een mooie gelegenheid om met de meiden samen iets te ondernemen. *“Onze befaamde Wintersurprise, daar kijken de meiden ieder jaar naar uit! Net als een keer zwemmen in de zomer bij ons thuis in het zwembad. Daar beginnen de oudere meiden nu al over, haha. En na het drukke carnavalseizoen gaan we met z'n allen een middag op pad: op de fiets naar Nuenen om een ijsje te eten. Dan weer terug naar ons thuis waar we een filmpje pikken. Uiteraard met iets lekkers erbij. Waarna de middag wordt afgesloten met frietjes”,* vertelt Erika. Een keuleuke, gezellige middag voor de meiden en ook voor de leiding. Tijdens de oefenavonden is er natuurlijk altijd wat te drinken en een snoepje bij en als iemand jarig is, wordt er getrakteerd. *“Maar ja, nu zijn we met tien meiden en vier leidsters, dus dat zijn al 14 weken dat we iets extra's hebben”,* meldt Erika lachend.

Carnaval

Maar voordat er ontspannen kan worden, staat het feest der feesten op het programma. Eerst nog met de dansgarde en de jeugd de carnavalskrant bezorgen in Gerwen en natuurlijk even kijken of de meiden zelf wel mooi in de krant staan. Erika vertelt: *“Je hoort dan vaak: ieuw dat is een lelijke foto!”*

En dan begint het... Tijdens nagenoeg alle activiteiten van onze eigen vereniging komen de meiden opdraven: de Zwamavonden, seniorenmiddag, receptie, mee naar de sleuteluitreiking in Nuenen, de optocht, jeugdmiddagen en de afsluiting. Eerst even dansen en dan lekker carnavallen! *“Och”,* zegt Erika, *“ooit vind ik het zo zielig tijdens zo'n eerste Zwamavond. Dan krijgt zo'n klein nieuw dansmarieke een zwamonderscheiding omgehangen door de prins. Zo trots als een pauw staat ze daar dan. En dan moet ze na van het podium af te zijn dat ding weer inleveren. Dan zie je dat beteuterde snoetje en moet je even uitleggen dat ze op de laatste Zwamavond die onderscheiding pas echt mag houden.”*

Afsluiting: panty's scheuren!

En dan na alle dagen dansen en springen komen we bij de dinsdagavond van carnaval. De laatste avond en een hoogtepunt voor de meiden. Na de bedankjes is het moment daar: dan mogen de panty's aan flarden worden gescheurd. Met de schaar in de hand staat de leiding al te wachten om het eerste beginnetje te maken. En dan 3, 2, 1... Begint het gescheur. Een mooi moment om een drukke periode mee af te sluiten!

OPTOCHTBAL



VOLG ONS OP
www.narre-koppen.nl
@narrekoppen
#narrekoppen

Zaterdag 25 februari
Aansluitend op de Gerwense optocht:
Optochtbal in Residentie D'n Tent
van CV De Narre-Koppen

Gratis entree!

Feest mee met De Medlies!
Een kegezellig feestje na afloop van
de Gerwense optocht in te tent!
Dit jaar met **De Medlies**.
Dat betekent een dikke
feestgarantie!



Win als best verklede groep of individu!
Kom in een zo mooi, carnavalesk en origineel
mogelijke outfit naar het Optochtbal en verdien
een leuke prijs!



ORGANISATIE CV DE NARRE-KAPPEN

Bestuur

Judith Verhagen (*voorzitter a.i.*)
Rianne van den Berk (*secretaris*)
Gert Ketelaars (*penningmeester*)
André van Rooij
Petrie Vermeltoort
Rick van de Sande

Hoogheden

Prins VinZZ –
Vincent Engelen
Prinses GlitZZ –
Kitty Engelen
Hofdame GlamZZ –
Erika van Zeeland
Jeugdprins Juventa –
Tijs der Kinderen
Jeugdprinses Danza –
Lisa van Hout
Adjutant Penalta –
Jelle van Rooij
Grootvorst Teskavo –
Johan de Louw

Zwamavonden

Gerrit van den Tillaart
Louis Hooft
Ad Donkers

Prinskeuzecommissie

Hans van den Berk
Pieter van Erp
Esther Gevers

Seniorencarnaval

Ellen Sanders
Marina van der Heijden
Harrie Vermeltoort
René van de Westelaken
Mieke Oerlemans

Carnavalsbrunch

Piet Verhagen
Koen Gevers
Judith Verhagen
Bram Bastiaansen

Raad van Elf

Harold Hendriks (*president*)
Toon van Zeeland
Harrie Vermeltoort
Piet Verhagen
Rick van de Sande
André van Rooij
Pieter van Erp
Wil Vlassak
Theo Veldkamp
Erik de Groot
Sander Bontje
Anton Donkers
Hans van den Berk
Gert Ketelaars
Vincent van Kuringen
Koen Gevers
Johan van Vroenhoven
Bram Bastiaansen
Nick Bisseling

Dames van de Raad

Petrie Vermeltoort
Erika van Zeeland
Cindy van Rooij
Ellen Sanders
Marina van der Heijden

Playback

Bram Bastiaansen
Hans van den Berk
Johan de Louw
Nick Bisseling

Website

Sander Bontje

Facilitair

Theo van Duppen
Toon van Zeeland
Hans van den Berk
Gert Ketelaars
Rick van de Sande
Vincent van Kuringen

Ziekenbezoek

Erik de Groot
Mieke Oerlemans
Rian Verbruggen

PR-commissie

Gert Ketelaars
Sander Bontje
Rick van de Sande
Marina van Engelen

Jeugdcarnaval

Petrie Vermeltoort
Cindy van Rooij
Erik de Groot
Anton Donkers
Esther Gevers
Johan van Vroenhoven

Redactie D'n Nar

Pieter van Erp
Rick van de Sande
Piet Verhagen
Sander Bontje
Femke Mol

Optocht

Louis Hooft
André van Rooij
Theo Veldkamp
Toon van Zeeland
Sander Bontje

Muziekcommissie

Pieter van Erp
Erik de Groot

Elektrische muziekcommissie

Nick "Yo DJ!" Bisseling

Afvaardiging bestuur

Comité Gerwen Aktief

Sander Bontje (*penningmeester*)
Toon van Zeeland
André van Rooij

Dansgarde

Roos de Vries
Imke van Vroenhoven
Isolde Bontje
Kee de Vries
Eline van Rooij
Maud de Laat
Josephine Engelen
Iris de Louw
Maartje Bastiaansen
Marly Donkers

Showdans

Mayke van Engelen
Iris de Louw
Meike Wouters
Lieve Bastiaansen
Lotte Bastiaansen

Leiding Dansgarde

Erika van Zeeland
José Engelen
Sylvia van Lierop
Mayke van Engelen
Iris de Louw

Hoffotograaf

Sander Bontje

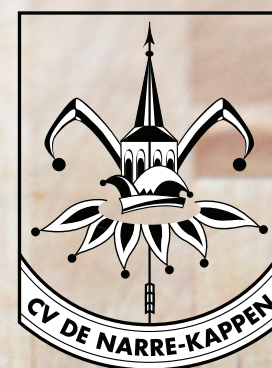

Contact leggen met één van de commissies?

www.narre-kappen.nl



www.narre-kappen.nl/feed

facebook.com/cvdenarrekappen.gerwen

[@Narrekappen](https://twitter.com/Narrekappen)

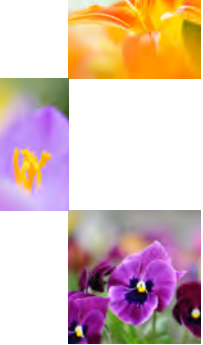

Tuindersbedrijf André van Rooij

Alvershool 5a Gerwen ★ www.andrevanrooij.nl ★ 040-284 72 72

Samen zorgen wij ervoor dat
u de bloemetjes buiten kunt
zetten tijdens deze carnaval!



Gevers

~~50~~ 1 jaar

Bleekerweg 11a Asten ★ www.geversplanten.nl ★ 0493-47 05 21